

# Kytöntäkaapit

## Yleiskehikot Ripac Vario

Piirustuksen selitykset kaikille Ripac Vario -malleille Päälueetelo 33, sivu 216

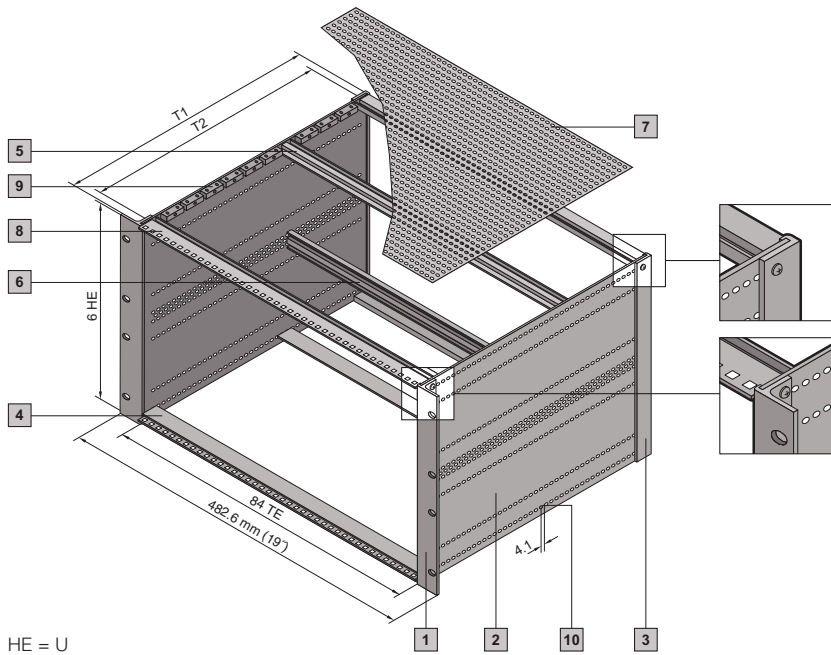

### Esimerkinä Ripac Vario EMC 6 U

|    |                   |
|----|-------------------|
| T1 | Sivuseinän syvyys |
| T2 | Rasterimitta      |

**Ohje:**  
Selitykset ks. sivu 127.

Liitiskokokoonpano Päälueetelo 33, sivu 247 – 249

### Ripac Vario

3 U

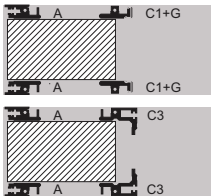

6 U

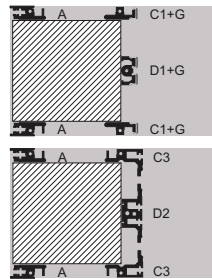

4 (3 + 1) U

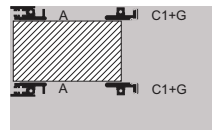

### Ripac Vario EMC

3 U

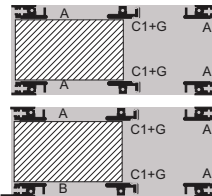

6 U

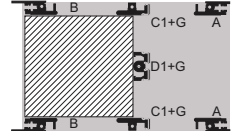

Ripac Vario, Ripac Vario EMC Päälueetelo 33, sivu 216 – 227

3 U

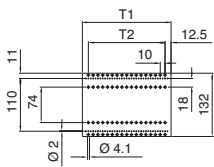

4 U (3 + 1)

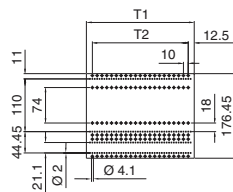

6 U

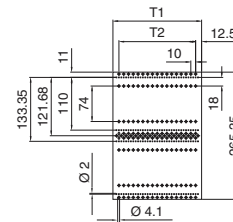

### Ripac Vario, Ripac Vario EMC 3 U, 4 U, 6 U – toimitus Pääluettelo 33, sivu 216 – 227

| Korkeusyksiköt U | T1 mm | T2 mm | VP    | 3        | 6        | 4 (3 + 1) | PL 33, sivu   |
|------------------|-------|-------|-------|----------|----------|-----------|---------------|
| 2 Sivuseinät     | 185   | 160   | 1 kpl | 3684.511 | 3684.529 | –         | 218, 220, 222 |
|                  | 225   | 200   | 1 kpl | 3684.512 | –        | –         |               |
|                  | 245   | 220   | 1 kpl | 3684.513 | 3684.531 | 3685.850  |               |
|                  | 285   | 260   | 1 kpl | 3684.514 | 3684.532 | –         |               |
|                  | 305   | 280   | 1 kpl | 3684.515 | –        | –         |               |
|                  | 345   | 320   | 1 kpl | 3684.516 | 3684.534 | –         |               |
|                  | 365   | 340   | 1 kpl | 3684.517 | 3684.535 | –         |               |
|                  | 405   | 380   | 1 kpl | 3684.518 | –        | –         |               |

### Yleiskehikko Ripac Vario

| PT | Til.nro  | VP       | BP      | ST            | BP | ST            | BP | PL 33, sivu   |
|----|--|----------|---------|---------------|----|---------------|----|---------------|
| 1  | Laippa ilman kahvaporauksia                              | –        | 1 kpl   | 3684.615<br>2 | 2  | 3684.617<br>2 | 2  | 218, 220, 222 |
| 2  | Sivuseinät   | ks. yllä | 1 kpl   | 2             | 2  | 2             | 2  | 218, 220, 222 |
| 4  | A Kiskot eteen   | 3684.562 | 1 kpl   | 2             | 2  | 2             | 2  | 220           |
|    | I Kierrelistat   | 3650.310 | 2 kpl   | 2             | 2  | 2             | 2  | 220           |
| 5  | C1 Kiskot taakse   | 3684.572 | 1 kpl   | 2             | –  | 2             | –  | 220           |
| 6  | D1 Kiskot taakse, keskelle                               | 3684.582 | 1 kpl   | –             | –  | 1             | –  | 220           |
|    | G Eristyslista 21 TE                                     | 3685.274 | 8 kpl   | 8             | –  | 16            | –  | 221           |
|    | C3 Kiskot taakse Z-profiileilla                          | 3686.159 | 1 kpl   | –             | 2  | –             | 2  | 220           |
|    | D2 Kiskot taakse, keskelle integroiduilla Z-profiileilla | 3687.602 | 1 kpl   | –             | –  | –             | 1  | 220           |
| 10 | Kiinnitysruuvit M4 x 12                                  | 3654.300 | 100 kpl | 8             | 8  | 10            | 10 | 250           |

### Yleiskehikko Ripac Vario EMC

| PT | Til.nro                      | VP       | BP      | BP <sup>1)</sup>    | BP | BP <sup>1)</sup> | BP <sup>1)</sup> | PL 33, sivu   |
|----|------------------------------|----------|---------|---------------------|----|------------------|------------------|---------------|
| 1  | Laippa ilman kahvaporauksia  | –        | 1 kpl   | 3684.615<br>2       | 2  | 3684.617<br>2    | –                | 220           |
| 3  | Peiteprofiili taakse         | –        | 2 kpl   | 3685.276<br>2       | 2  | 3685.277<br>2    | –                | 221           |
| 2  | Sivuseinät                   | ks. yllä | 1 kpl   | 2                   | 2  | 2                | 2                | 218, 220, 222 |
|    | EMC-jouset, pystysuorat      | –        | 1 kpl   | 3686.975<br>4       | 4  | 3686.977<br>4    | –                | 221           |
| 7  | Kattolevyt, rei'itetty       | ks. alla | 1 kpl   | 2                   | 2  | 2                | 2                | –             |
| 9  | Kiinnityspalat               | 3684.234 | 10 kpl  | syvyydestä riippuen |    |                  |                  | 231           |
|    | Kiinnitysruuvit M3 x 6       | 3684.233 | 100 kpl | 3 kpl/kiinnityspala |    |                  |                  | 250           |
|    | K EMC-jouset kattolevyille   | 3684.807 | 1 kpl   | 4                   | 4  | 4                | 4                | 231           |
| 4  | A Kiskot eteen               | 3684.562 | 1 kpl   | 4                   | 3  | 4                | 2                | 220           |
|    | I Kierrelistat               | 3650.310 | 2 kpl   | 4                   | 4  | 4                | 4                | 220           |
| 8  | B Kiskot eteen 10 mm katolla | 3684.567 | 1 kpl   | –                   | 1  | –                | 2                | 220           |
| 5  | C1 Kiskot taakse             | 3684.572 | 1 kpl   | 2                   | 2  | 2                | 2                | 220           |
| 6  | D1 Kiskot taakse, keskelle   | 3684.582 | 1 kpl   | –                   | –  | 1                | 1                | 220           |
|    | G Eristyslista 21 TE         | 3685.274 | 8 kpl   | 8                   | 8  | 16               | 16               | 221           |
| 10 | Kiinnitysruuvit M4 x 12      | 3654.300 | 100 kpl | 12                  | 12 | 14               | 14               | 250           |

### Kattolevyt Ripac Vario EMC -yleiskehikkoon

| Korkeusyksiköt U         | T1 mm | VP    | 3 | 6        | PL 33, sivu |
|--------------------------|-------|-------|---|----------|-------------|
| 7 Kattolevyt, rei'itetty | 245   | 1 kpl |   | 3684.695 | 229         |
|                          | 285   | 1 kpl |   | 3684.696 |             |
|                          | 305   | 1 kpl |   | 3685.852 |             |
|                          | 345   | 1 kpl |   | 3684.698 |             |
|                          | 405   | 1 kpl |   | 3684.700 |             |

BP = emolevyille, ST = pistokeliittimelle DIN, PT = profilityyppi

<sup>1)</sup> Liitoskisko eteen, 10 mm katolla työntö-/vetokahvoille (B)

# Kytöntäkaapit

## Yksittäiset osat Ripac Vario

### Sivuseinät

Ripac Vario, Ripac Vario EMC Päälueetelo 33, sivu 218, 220, 222, 224, 226

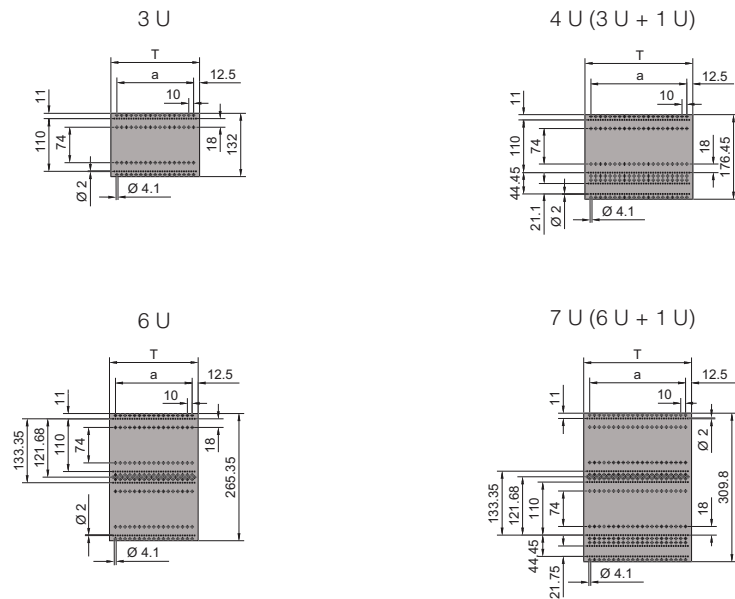

| T<br>mm | a<br>mm |
|---------|---------|
| 185     | 160     |
| 225     | 200     |
| 245     | 220     |
| 285     | 260     |
| 305     | 280     |
| 345     | 320     |
| 365     | 340     |
| 405     | 380     |
| 425     | 400     |
| 465     | 440     |
| 525     | 500     |
| 585     | 560     |

T = Syvyys  
HE = U

### Kiinnitysliippa 482,6 mm (19")

Ripac Vario, Ripac Vario EMC Päälueetelo 33, sivu 218, 220, 222, 224, 226

Normaali

Taaksevedetty

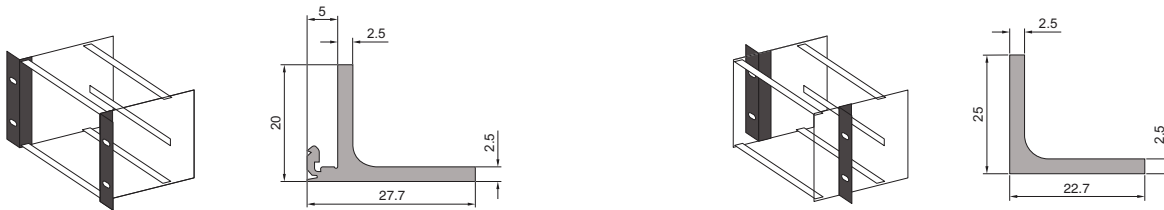

### Peiteprofiili taakse

Ripac Vario, Ripac Vario EMC Päälueetelo 33, sivu 218, 221, 223, 225, 227

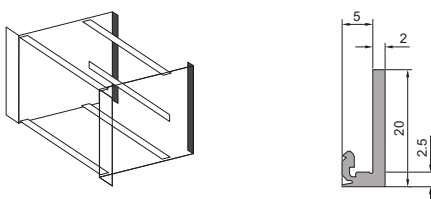

### Liitoskiskot, eteen

Ripac Vario, Ripac Vario EMC Pääluettelo 33, sivu 218, 220, 222, 224, 226

Eteen (A)

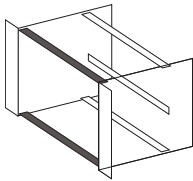
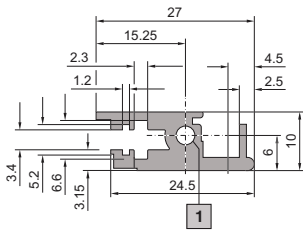

Eteen,  
10 mm katolla, tyyppin IV ja VII vipukahvoja  
varten (B)

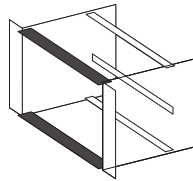
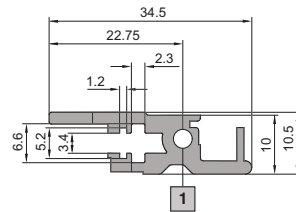

Eteen,  
kaksoisruuvikiinnitys (A1)

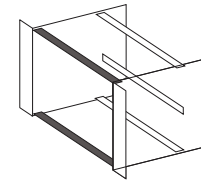
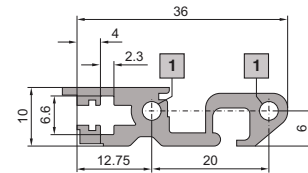

Eteen,  
10 mm katolla, kaksoisruuvikiinnitys (B2)

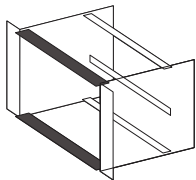
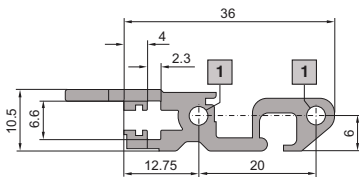

Eteen,  
kaksinkertainen, kaksoisruuvikiinnitys  
6 U:n jakamiseen 2 x 3 U (A3)

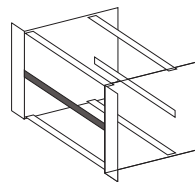
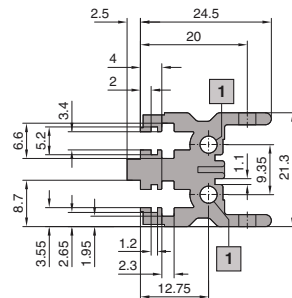

Eteen,  
10 mm katolla, kaksinkertainen,  
kaksoisruuvikiinnitys 6 U:n jakamiseen  
2 x 3 U (A4)

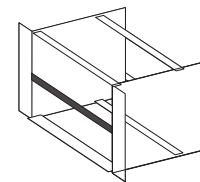
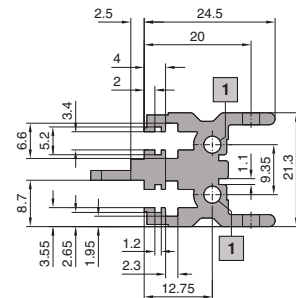

Eteen,  
10 mm katolla (B1)

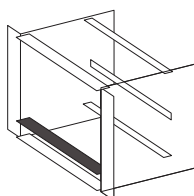
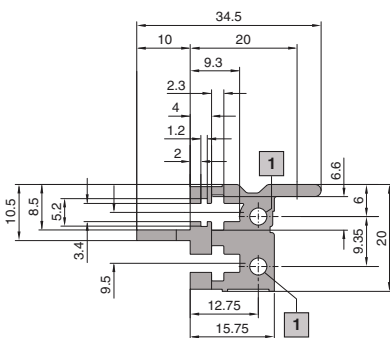

**1** Molemmissa otsapinnoissa  
upotus M4 x 18 -kierteellä

# Kytentäkaapit

## Yksittäiset osat Ripac Vario ja Ripac EASY

### Liitoskiskot, taakse

Ripac Vario, Ripac Vario EMC Pääluettelo 33, sivu 218, 220, 222, 224, 226

Taakse (C1)

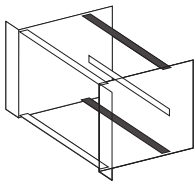
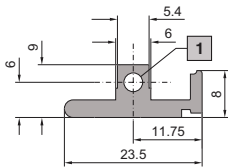

Taakse, integroidulla Z-profiililla (C3)

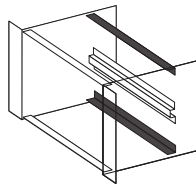
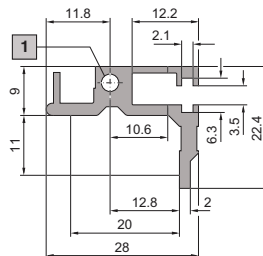

Taakse, kaksoisruuvi kiinnitys (C6)

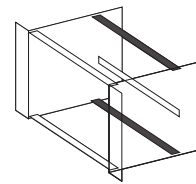
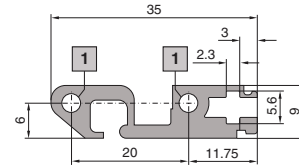

Taakse, keskelle (D1)

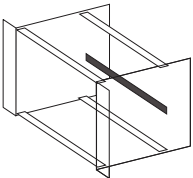
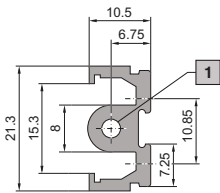

Taakse, keskelle, integroidulla Z-profiililla (D2)

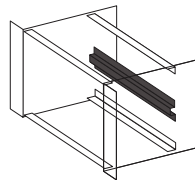
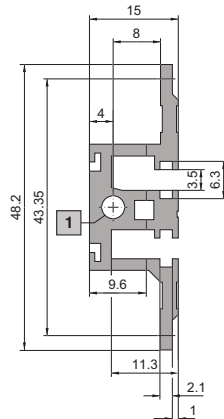

Kontaktilista (H)  
Eristyslista (G)



**1** Molemmissa otsapinoissa, M4-kierre

### Lisäprofiili

Ripac Vario, Ripac Vario EMC ja Ripac EASY Pääluettelo 33, sivu 234

Adapterikisko, taakse, keskelle (E)

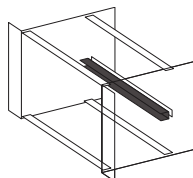
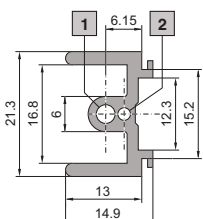

Z-profiili pistokeliittimille  
IEC 60 603-2 (F)

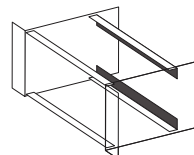
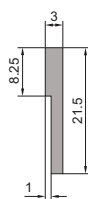

**1** Molemmissa otsapinoissa,  
M4-kierre

**2** Molemmissa otsapinoissa,  
M2,5-kierre