

Armadi di comando

Sistemi di armadi

Armadi componibili VX25

Armadio di distribuzione

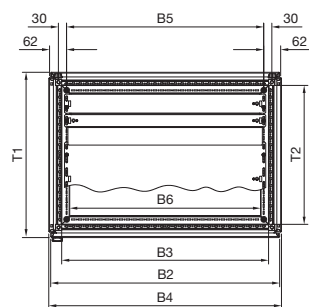
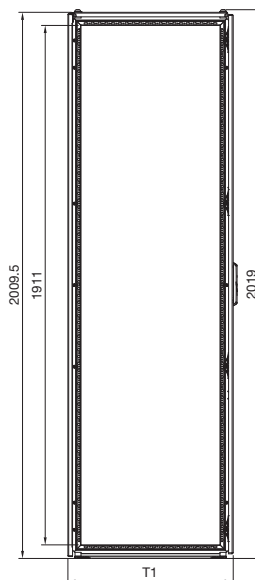
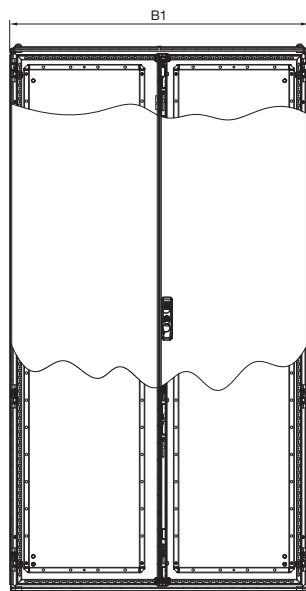
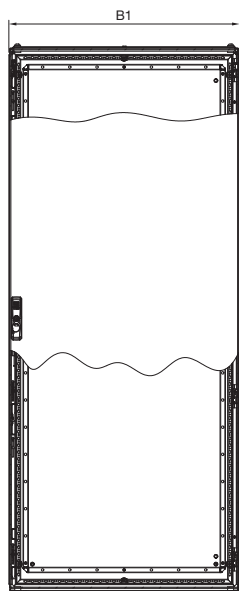

Profilato

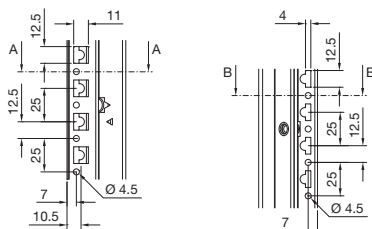

Sezione A - A

Sezione B - B

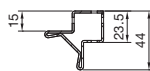
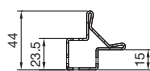

- B1 = larghezza totale
- B2 = larghezza della parete posteriore
- B3 = larghezza interna utile del telaio
- B4 = larghezza con pareti laterali
- B5 = interasse tra i fori di fissaggio fondo/zoccolo
- B6 = larghezza interna utile apertura nel fondo
- T1 = profondità totale con parete posteriore e laterale
- T2 = profondità interna utile del telaio

Nr. d'ord.	Larghezza mm						Profondità mm	
	B1	B2	B3	B4	B5	B6	T1	T2
9666.916	849	842	761	856	725	702	608	511
9666.926	1099	1092	1011	1106	975	952	608	511
9666.956	849	842	761	856	725	702	408	311
9666.966	1099	1092	1011	1106	975	952	408	311