

# Systemutbyggnad

## 19"-utbyggnadsteknik

### Stor svängram

Utan panel

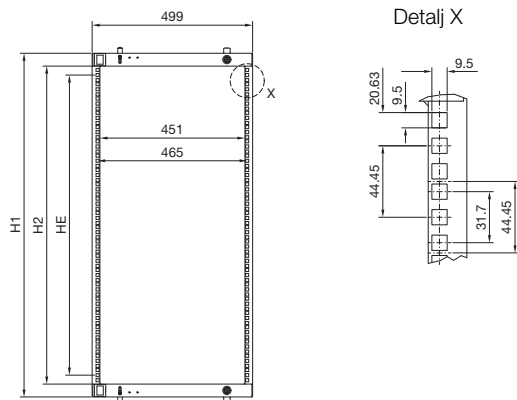

Höjdenheter	22 HE	31 HE	35 HE	40 HE	44 HE
<b>Art. nr. SR</b>	<b>8619.010</b>	<b>8619.011</b>	<b>8619.012</b>	<b>8619.013</b>	<b>8619.014</b>
för skåphöjd mm (eller högre)	1200	1600	1800	2000	2200
H1 mm	1068	1468	1668	1868	2068
H2 mm	988	1388	1588	1788	1988
Djup mm	80	80	80	80	80

Inbyggnadsdjup D max. = mm vid mått D<sup>1)</sup> på minst 48 mm

Skåpbredd mm	600	1200	1200
Inbyggnad	mittposition	vänster eller höger	vänster och höger
Skåpdjup mm	<b>1</b> D max.	<b>1</b> D max.	<b>1</b> D max.
400	210	295	295
500	210	395	360
600	210	495	360
800	210	695	360

<sup>1)</sup>D = Avstånd från dörrens innerkant till svängramens ytterkant i 25 mm djupt raster, kan byggas in djupare

### Stor svängram

Utan panel, inbyggnadsexempel VX25

#### Fullständig utbyggnad

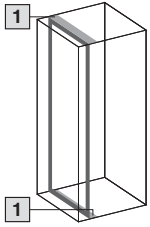

600 mm fram

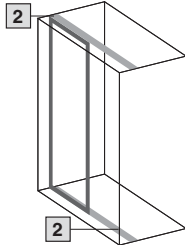

1200 mm fram

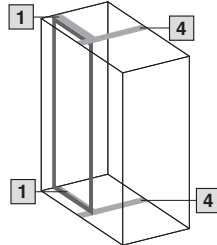

1200 mm fram med systemdelning

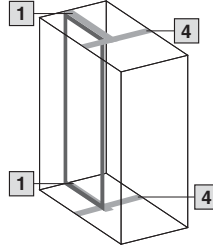

1200 mm tillbakaskjuten med systemdelning

#### Inbyggnad från sidan

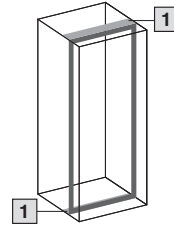

Inbyggnad av en stor svängram på sidan av ett skåp djup på 600 mm är identisk med inbyggnad parallellt med fronten. För åtkomst till svängramen rekommenderar vi gångjärn för sidogavel.

#### Delutbyggnad upptill

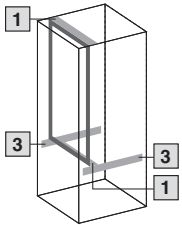

600 mm fram

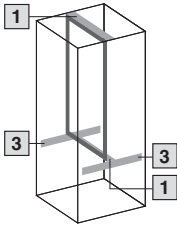

600 mm tillbakaskjuten

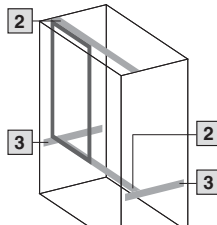

1200 mm fram

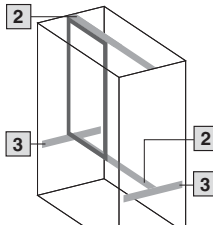

1200 mm tillbakaskjuten

- 1** Inbyggnadssats för 600 mm breda skåp
- 2** Inbyggnadssats för 1200 mm breda skåp
- 3** Systemchassi 23 × 64 mm
- 4** Systemdelning

#### Delutbyggnad i mitten

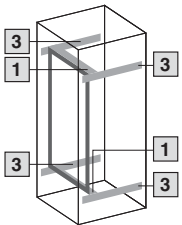

600 mm fram

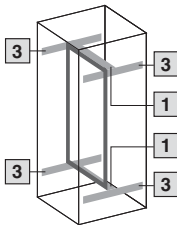

600 mm tillbakaskjuten

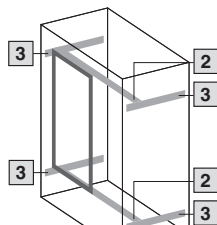

1200 mm fram

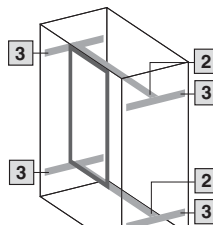

1200 mm tillbakaskjuten

# Systemutbyggnad

## 19"-utbyggnadsteknik

### Stor svängram

Med panel

Inbyggnadskomponenter på sidan  
(inbyggda i VX25)

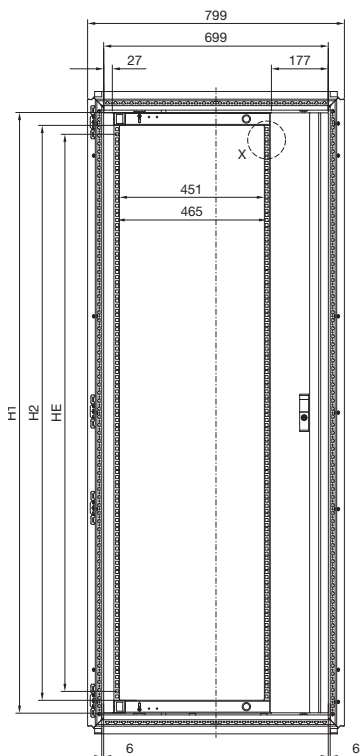

Inbyggnadskomponenter i mitten  
(inbyggda i VX25)

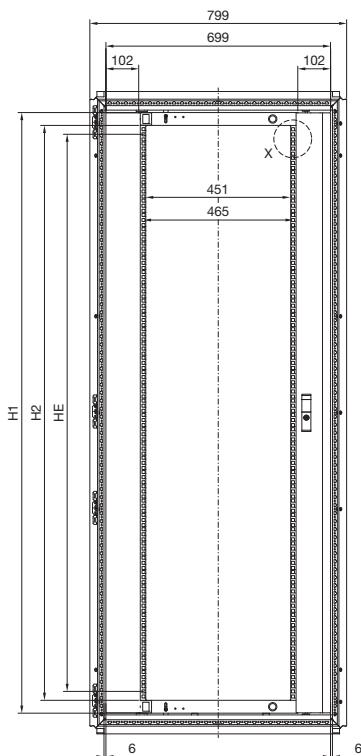

Detalj X

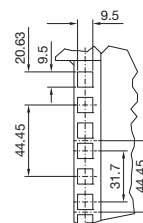

Höjdenheter	22 HE		31 HE		35 HE		40 HE		44 HE			
Täckplåt	på sidan	mittposition	på sidan	mittposition	på sidan	mittposition	på sidan	mittposition	på sidan	mittposition		
<b>Art. nr. SR</b>	<b>RAL 7035</b>		<b>8619.020</b>	<b>8619.030</b>	<b>8619.021</b>	-	<b>8619.022</b>	<b>8619.032</b>	<b>8619.023</b>	<b>8619.033</b>	<b>8619.024</b>	<b>8619.034</b>
För skåphöjd mm (eller högre)	1200		1600		1800		2000		2200			
H1 mm	1068		1468		1668		1868		2068			
H2 mm	988		1388		1588		1788		1988			
Djup mm	80		80		80		80		80			

Inbyggnadsdjup D max. = mm vid mått D<sup>1)</sup> på minst 48 mm

Skåpbredd mm

800

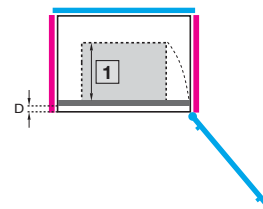
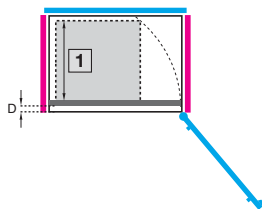

Inbyggnad	på sidan		mittposition	
Gångjärn	130°	180°	130°	180°
Skåpdjup mm	<b>1</b> D max.	<b>1</b> D max.	<b>1</b> D max.	<b>1</b> D max.
400	295	260	265	150
500	395	360	370	250
600	470	440	370	330
800	470	440	370	330

<sup>1)</sup> D = Avstånd från dörrens innerkant till svängramens ytterkant i 25 mm djupt raster, kan byggas in djupare

### Stor svängram

Med panel, inbyggnadsexempel VX25

#### Fullständig utbyggnad

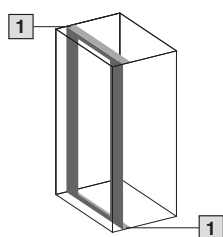

800 mm fram

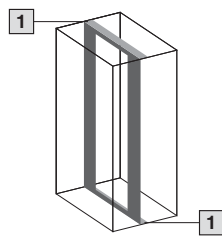

800 mm tillbakaskjuten

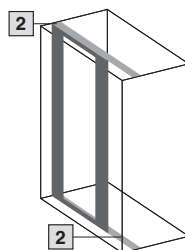

1200 mm fram

#### Inbyggnad från sidan

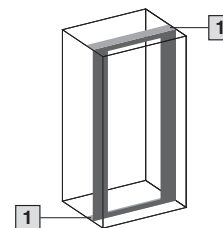

Inbyggnad av en stor svängram på sidan av ett skåpdjup på 800 mm är identisk med inbyggnad parallellt med fronten. För åtkomst till svängramen rekommenderar vi gångjärn för sidogavel.

- 1 Inbyggnadsatts för 800 mm breda skåp
- 2 Inbyggnadsatts för 1200 mm breda skåp
- 3 Systemchassi 23 x 64 mm

#### Delutbyggnad upptill

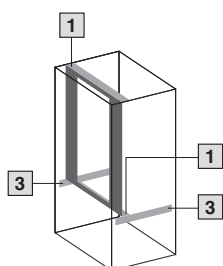

800 mm fram

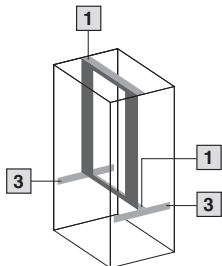

800 mm tillbakaskjuten

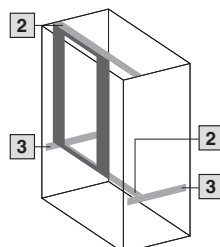

1200 mm fram

#### Delutbyggnad i mitten

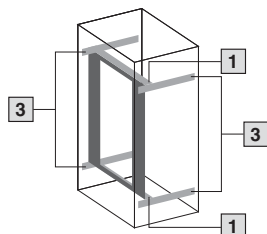

800 mm fram

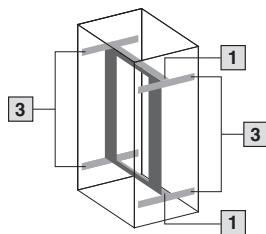

800 mm tillbakaskjuten