

# Kastsystemen

## Hygienic Design

### Klemmen-apparatenkasten HD

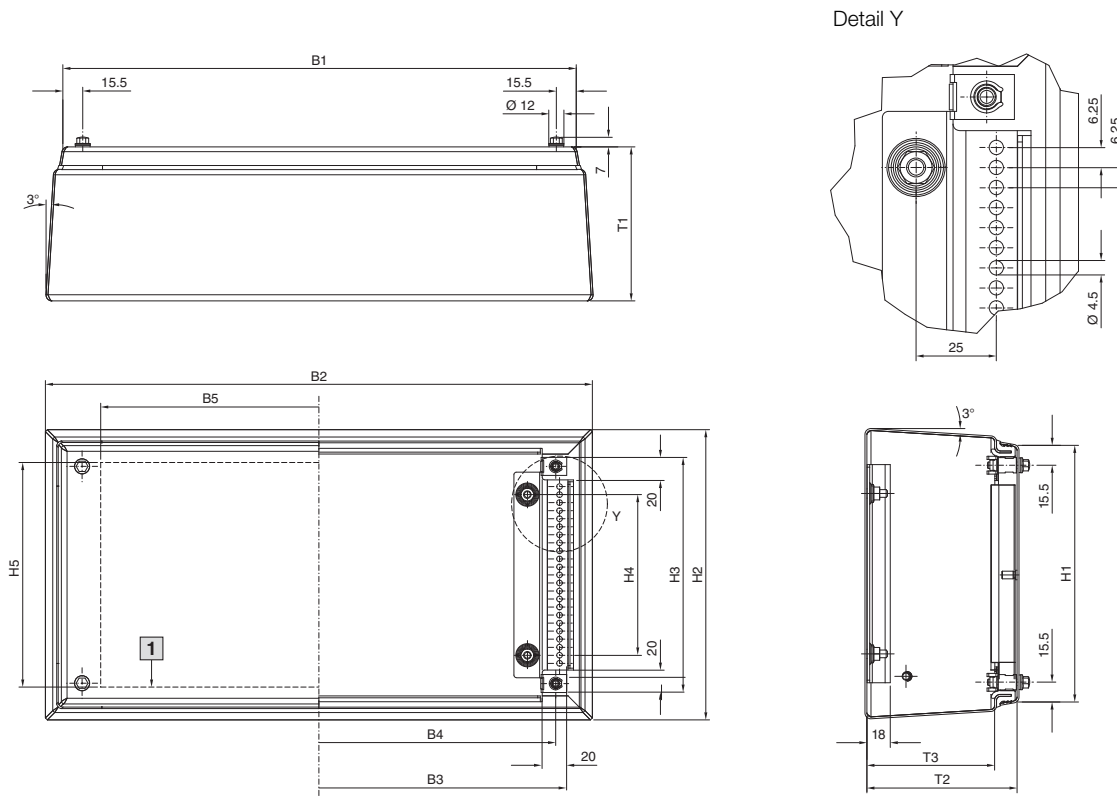

1 Max. inbouwvlakken deksel

Bestelnr. HD	Breedtematen mm					Hoogtematen mm					Dieptematen mm		
	B1	B2	B3	B4	B5	H1	H2	H3	H4	H5	T1	T2	T3
1670.600	150	171,3	138,2	125	90	150	171,3	138,2	75	125	80	77	59,5
1671.600	150	176,2	138,2	125	90	150	176,2	138,2	75	125	120	117	99,5
1672.600	200	226,2	188,2	175	140	200	226,2	188,2	125	175	120	117	99,5
1674.600	300	326,2	288,2	275	240	200	226,2	188,2	125	175	120	117	99,5
1675.600	400	426,2	388,2	375	340	200	226,2	188,2	125	175	120	117	99,5
1676.600	400	426,2	388,2	375	340	300	326,2	288,2	225	275	120	117	99,5

B1 = Totale breedte boven  
 B2 = Totale breedte onder  
 B3 = Binnenwerkse breedte  
 B4 = Afstand systeemboring  
 B5 = Max. Inbouwbreedte deksel

H1 = Totale hoogte boven  
 H2 = Totale hoogte onder  
 H3 = Binnenwerkse hoogte  
 H4 = Afstand bevestigingsbouten  
 H5 = Max. Inbouwhoogte deksel

T1 = Totale diepte  
 T2 = Binnenwerkse diepte behuizingsdeksel  
 T3 = Binnenwerkse diepte behuizing

### Wandkasten HD, met één deur

HD 1302.600, HD 1306.600, HD 1307.600, HD 1308.600,  
HD 1310.600, HD 1314.600, HD 1315.600, HD 1320.600

HD 1306.600, HD 1307.600,  
HD 1308.600, HD 1310.600,  
HD 1314.600, HD 1315.600,  
HD 1320.600

HD 1302.600

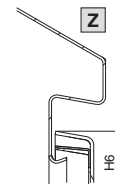
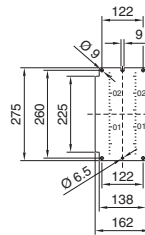
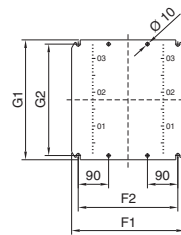
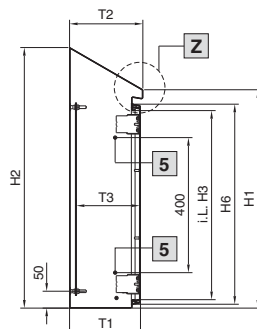
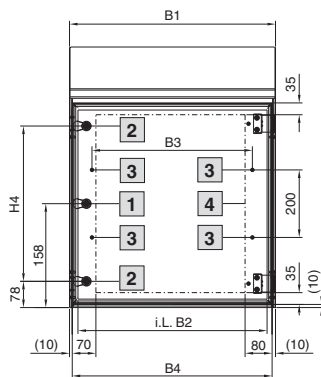

- 1 Bij HD 1302.600
- 2 Bij HD 1306.600, HD 1307.600, HD 1308.600, HD 1310.600, HD 1314.600, HD 1315.600, HD 1320.600
- 3 Bij HD 1307.600, HD 1308.600, HD 1310.600, HD 1315.600
- 4 Max. inbouwvlakken deur
- 5 Bij HD 1308.600, HD 1310.600, HD 1315.600

#### Kast

B1 = Totale breedte boven  
B2 = Totale breedte onder  
B3 = Binnenwerkse breedte  
B4 = Afstand systeemboring  
B5 = Max. Inbouwbreedte deksel

H1 = Totale hoogte boven  
H2 = Totale hoogte onder  
H3 = Binnenwerkse hoogte  
H4 = Afstand bevestigingsbouten  
H5 = Max. Inbouwhoogte deksel

T1 = Totale diepte  
T2 = Binnenwerkse diepte behuizingsdeksel  
T3 = Binnenwerkse diepte behuizing

#### Montageplaat

F1 = Montageplaatbreedte  
F2 = Breedte-afstand bevestigingsbouten  
G1 = Montageplaathoogte  
G2 = Hoogte-afstand bevestigingsbouten

Bestelnr. HD	Breedtematen mm				Hoogtematen mm						Dieptematen mm			Montageplaten mm				Materiaaldikte mm		
	B1	B2	B3	B4	H1	H2	H3	H4	H5	H6	T1	T2	T3	F1	F2	G1	G2	Kast	Deur	Montageplaat
<b>1302.600</b>	220	170	-	200	350	437	260	-	-	293	155	162	113 - 130	-	-	-	-	1,5	1,5	2,0
<b>1306.600</b>	390	340	-	370	430	549	340	240	-	373	210	217	168 - 185	334	295	355	330	1,5	1,5	2,0
<b>1307.600</b>	510	460	375	490	550	669	460	360	-	493	210	217	168 - 185	449	410	470	445	1,5	1,5	2,5
<b>1308.600</b>	390	340	275	370	650	769	560	460	-	593	210	217	168 - 185	334	295	570	545	1,5	1,5	2,5
<b>1310.600</b>	610	560	475	590	650	769	560	460	-	593	210	217	168 - 185	549	510	570	545	1,5	2,0	2,5
<b>1314.600</b>	810	760	-	790	430	549	340	240	-	373	210	217	168 - 185	739	700	355	330	1,5	2,0	2,5
<b>1315.600</b>	810	760	675	790	650	821	560	460	-	593	300	307	258 - 275	749	710	570	545	1,5	2,0	2,5
<b>1320.600</b>	610	560	-	590	430	601	340	240	-	373	300	307	258 - 275	549	510	355	330	1,5	1,5	2,5

# Kastsystemen

## Hygienic Design

### Wandkasten HD, met één deur

HD 1316.600, HD 1317.600

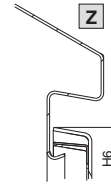
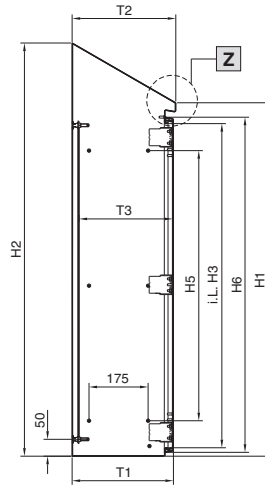
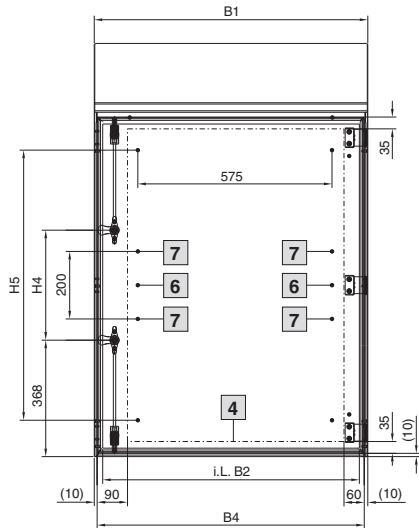

HD 1317.600

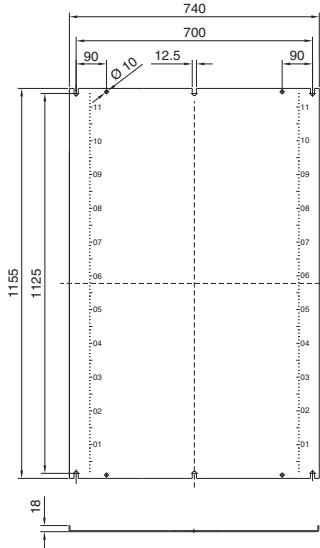

HD 1316.600

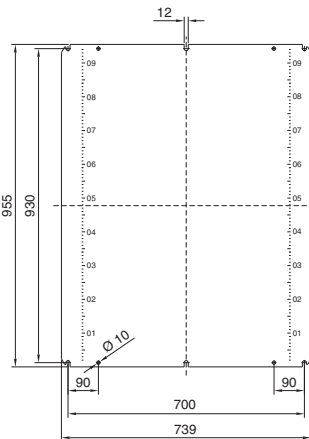

4 Max. inbouwvlakken deur

6 Bij HD 1316.600

7 Bij HD 1317.600

#### Kast

B1 = Totale breedte boven

B2 = Totale breedte onder

B3 = Binnenwerkse breedte

B4 = Afstand systeemboring

B5 = Max. Inbouwbreedte deksel

H1 = Totale hoogte boven

H2 = Totale hoogte onder

H3 = Binnenwerkse hoogte

H4 = Afstand bevestigingsbouten

H5 = Max. Inbouwhoogte deksel

T1 = Totale diepte

T2 = Binnenwerkse diepte behuizingsdeksel

T3 = Binnenwerkse diepte behuizing

Bestelnr. HD	Breedtematen mm				Hoogtematen mm						Dieptematen mm			Montageplaten mm		
	B1	B2	B3	B4	H1	H2	H3	H4	H5	H6	T1	T2	T3	Kast	Deur	Montage- plaat
1316.600	810	760	-	790	1050	1221	960	280	800	993	300	307	258 - 275	1,5	2,0	3,0
1317.600	810	760	-	790	1250	1421	1160	480	1000	1193	300	307	258 - 275	1,5	2,0	3,0