

Armarios de distribución

Hygienic Design

Cajas de bornes HD

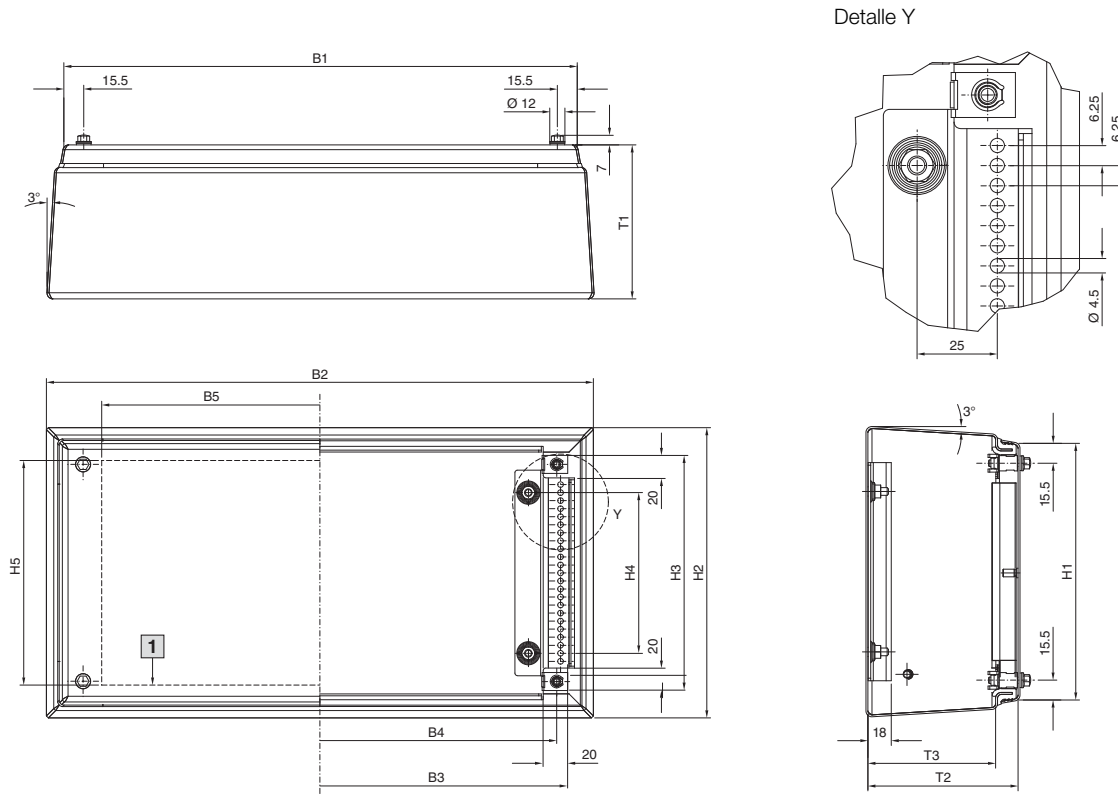

1 Superficie máx. para montajes en la tapa

Ref. HD	Medidas de anchura mm					Medidas de altura mm					Medidas de profundidad mm		
	B1	B2	B3	B4	B5	H1	H2	H3	H4	H5	T1	T2	T3
1670.600	150	171,3	138,2	125	90	150	171,3	138,2	75	125	80	77	59,5
1671.600	150	176,2	138,2	125	90	150	176,2	138,2	75	125	120	117	99,5
1672.600	200	226,2	188,2	175	140	200	226,2	188,2	125	175	120	117	99,5
1674.600	300	326,2	288,2	275	240	200	226,2	188,2	125	175	120	117	99,5
1675.600	400	426,2	388,2	375	340	200	226,2	188,2	125	175	120	117	99,5
1676.600	400	426,2	388,2	375	340	300	326,2	288,2	225	275	120	117	99,5

B1 = Ancho total arriba

B2 = Ancho total abajo

B3 = Ancho interior

B4 = Área máx. de mecanización del troquel del sistema

B5 = Ancho para montajes en la tapa

H1 = Altura total arriba

H2 = Altura total abajo

H3 = Altura interior

H4 = Distancia máx. de los bulones de fijación

H5 = Altura para montajes en la tapa

T1 = Profundidad total

T2 = Profundidad interior caja-tapa

T3 = Profundidad interior caja

Armarios compactos HD, de una puerta

HD 1302.600, HD 1306.600, HD 1307.600, HD 1308.600,
HD 1310.600, HD 1314.600, HD 1315.600, HD 1320.600

HD 1306.600, HD 1307.600,
HD 1308.600, HD 1310.600,
HD 1314.600, HD 1315.600,
HD 1320.600

HD 1302.600

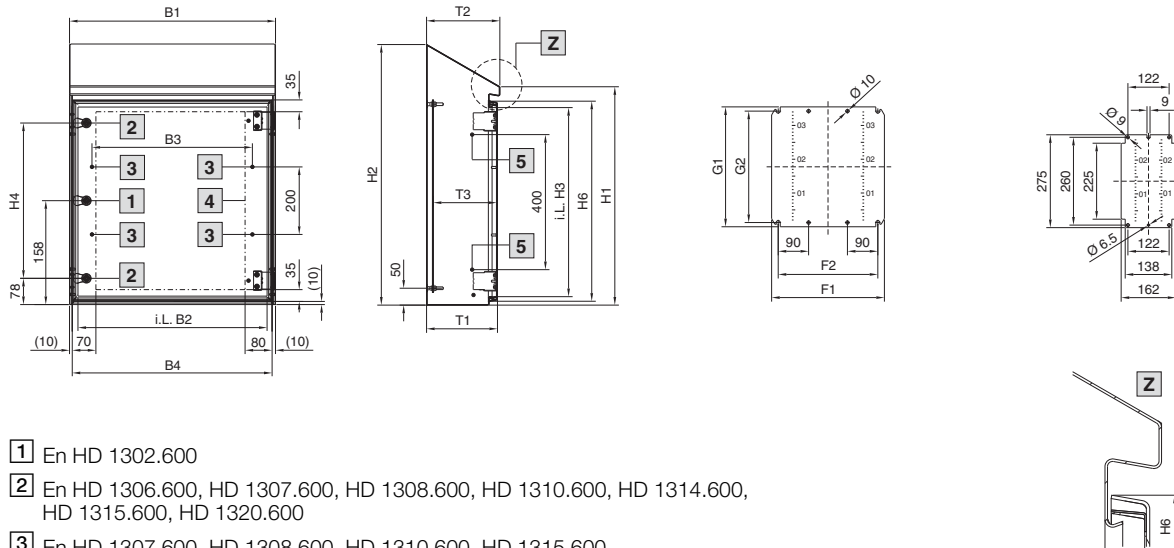

- 1 En HD 1302.600
- 2 En HD 1306.600, HD 1307.600, HD 1308.600, HD 1310.600, HD 1314.600, HD 1315.600, HD 1320.600
- 3 En HD 1307.600, HD 1308.600, HD 1310.600, HD 1315.600
- 4 Superficie máx. para montajes en la puerta
- 5 En HD 1308.600, HD 1310.600, HD 1315.600

i.L. = Clearance width

Armario

- B1 = Ancho total
- B2 = Ancho interior caja
- B3 = Distancia de anchura de los espárragos en la puerta
- B4 = Ancho de la puerta
- H1 = Altura caja frontal
- H2 = Altura caja posterior
- H3 = Altura interior caja
- H4 = Distancia cierres
- H5 = Distancia de altura de los espárragos en la puerta
- H6 = Altura de la puerta
- T1 = Profundidad entre dorsal y puerta
- T2 = Profundidad total
- T3 = Posible profundidad de montaje (montaje de placas de montaje)

Placa de montaje

- F1 = Ancho placa de montaje
- F2 = Distancia de anchura de los taladros de fijación
- G1 = Altura placa de montaje
- G2 = Distancia de altura de los taladros de fijación

Ref. HD	Medidas de anchura mm				Medidas de altura mm						Medidas de profundidad mm			Placas de montaje mm				Grosor material mm		
	B1	B2	B3	B4	H1	H2	H3	H4	H5	H6	T1	T2	T3	F1	F2	G1	G2	Armario	Puerta	Placa de montaje
1302.600	220	170	-	200	350	437	260	-	-	293	155	162	113 - 130	-	-	-	-	1,5	1,5	2,0
1306.600	390	340	-	370	430	549	340	240	-	373	210	217	168 - 185	334	295	355	330	1,5	1,5	2,0
1307.600	510	460	375	490	550	669	460	360	-	493	210	217	168 - 185	449	410	470	445	1,5	1,5	2,5
1308.600	390	340	275	370	650	769	560	460	-	593	210	217	168 - 185	334	295	570	545	1,5	1,5	2,5
1310.600	610	560	475	590	650	769	560	460	-	593	210	217	168 - 185	549	510	570	545	1,5	2,0	2,5
1314.600	810	760	-	790	430	549	340	240	-	373	210	217	168 - 185	739	700	355	330	1,5	2,0	2,5
1315.600	810	760	675	790	650	821	560	460	-	593	300	307	258 - 275	749	710	570	545	1,5	2,0	2,5
1320.600	610	560	-	590	430	601	340	240	-	373	300	307	258 - 275	549	510	355	330	1,5	1,5	2,5

Armarios de distribución

Hygienic Design

Armarios compactos HD, de una puerta

HD 1316.600, HD 1317.600

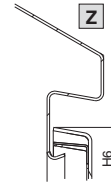
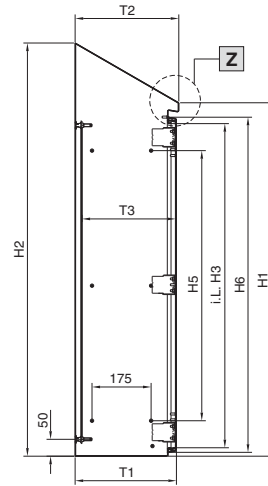
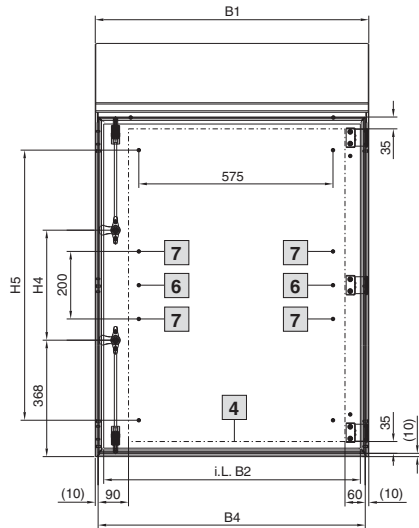

HD 1317.600

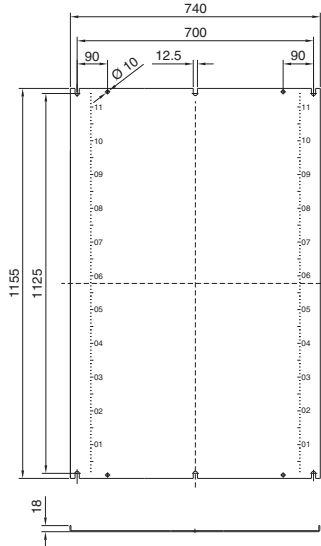

HD 1316.600

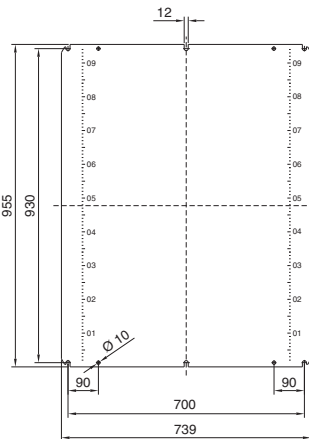

4 Superficie máx. para montajes en la puerta

6 En HD 1316.600

7 En HD 1317.600

i.L. = Clearance width

Armario

B1 = Ancho total

B2 = Ancho interior caja

B3 = Distancia de anchura de los espárragos en la puerta

B4 = Ancho de la puerta

H1 = Altura caja frontal

H2 = Altura caja posterior

H3 = Altura interior caja

H4 = Distancia cierres

H5 = Distancia de altura de los espárragos en la puerta

H6 = Altura de la puerta

T1 = Profundidad entre dorsal y puerta

T2 = Profundidad total

T3 = Posible profundidad de montaje (montaje de placas de montaje)

Ref. HD	Medidas de anchura mm				Medidas de altura mm						Medidas de profundidad mm			Grosor material mm		
	B1	B2	B3	B4	H1	H2	H3	H4	H5	H6	T1	T2	T3	Armario	Puerta	Placa de montaje
1316.600	810	760	-	790	1050	1221	960	280	800	993	300	307	258 - 275	1,5	2,0	3,0
1317.600	810	760	-	790	1250	1421	1160	480	1000	1193	300	307	258 - 275	1,5	2,0	3,0