

Części górne pulpitu

Szerokość 600/800 mm
TP 6720.500, TP 6721.500

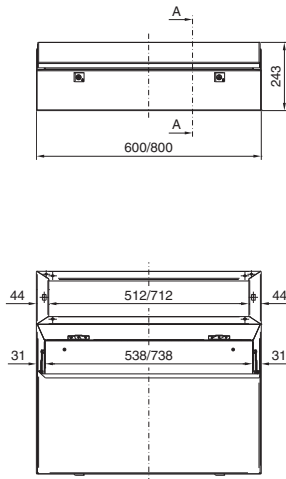

Szerokość 1200/1600 mm
TP 6722.500, TP 6723.500

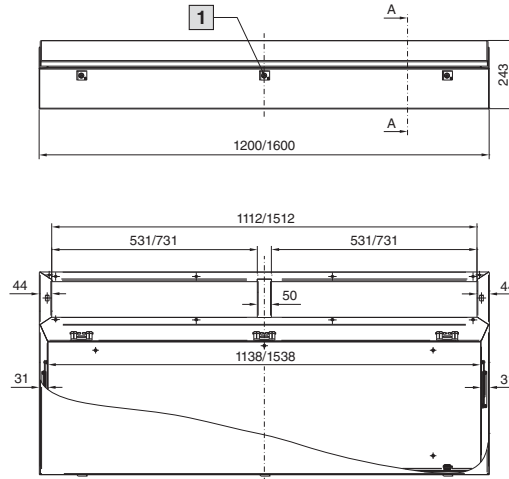

Przekrój A – A

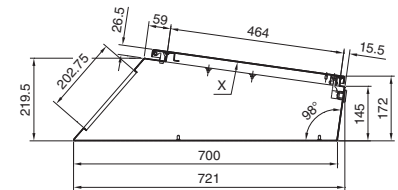

1 Tylko przy szerokości 1600 mm

Wskazówka:

– Widok X, patrz strona 2

Części środkowe pulpitu, przygotowane dla górnej części pulpitu

Szerokość 600/800 mm
TP 6714.500, TP 6715.500

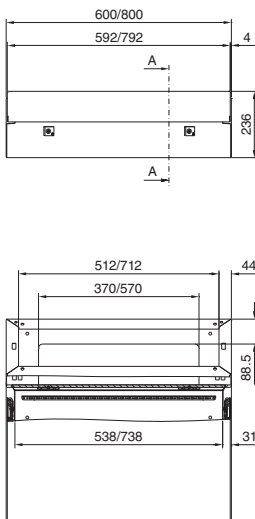

Szerokość 1200/1600 mm
TP 6716.500, TP 6717.500

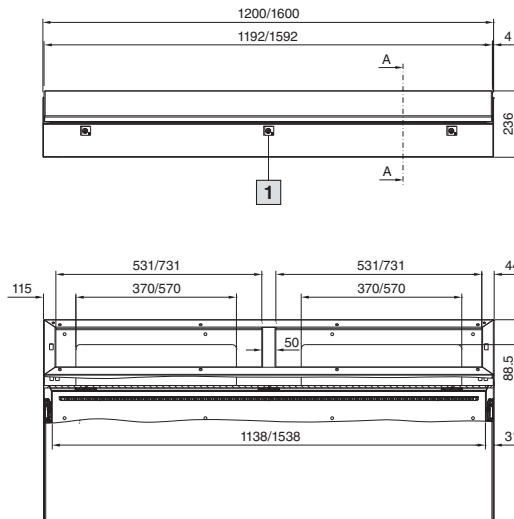

Przekrój A – A

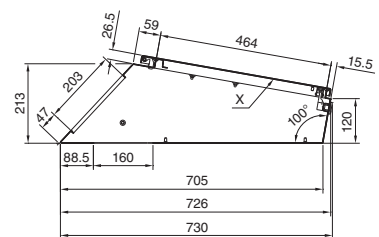

1 Tylko przy szerokości 1600 mm

Wskazówka:

– Widok X, patrz strona 2

Szafy sterownicze

System TopPult TP

Części środkowe pulpitu, tylne z pokrywą na zawiasach

Szerokość 600/800 mm
TP 6710.500, TP 6711.500

Szerokość 1200/1600 mm
TP 6712.500, TP 6713.500

Przekrój A – A

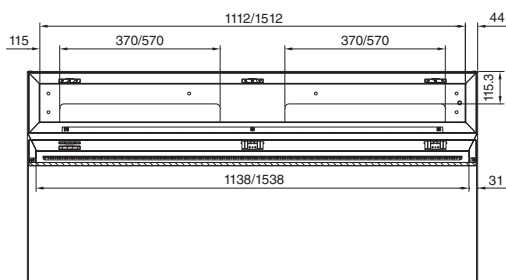
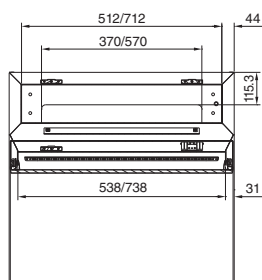
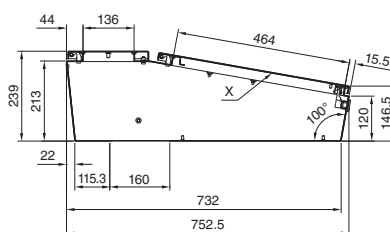
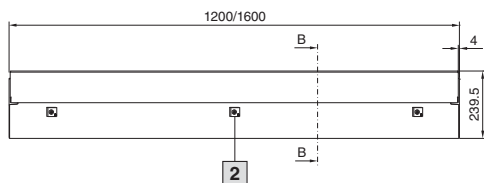
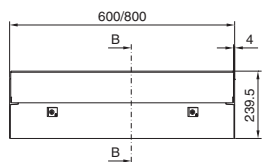

Widok X

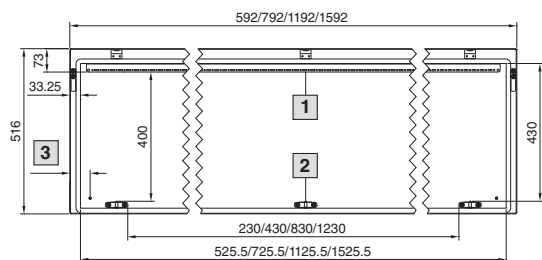

- 1 Nie dotyczy przy szerokości 600/800 mm
- 2 Tylko przy szerokości 1600 mm
- 3 Szerokość = 600/800/1200 = 63,5 mm
Szerokość = 1600/163,5 mm

Części dolne pulpitu, głębokość 400 mm

Szerokość 600/800 mm
TP 6700.500, TP 6701.500

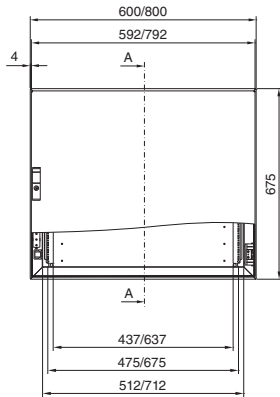

Szerokość 1200/1600 mm
TP 6702.500, TP 6703.500

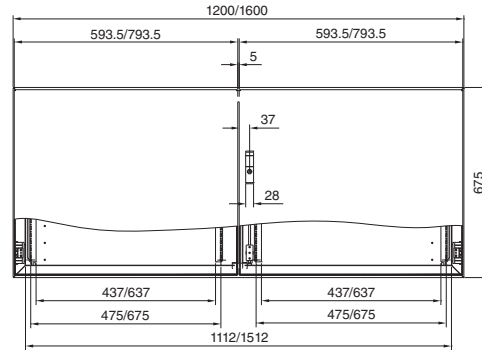

Przekrój A – A

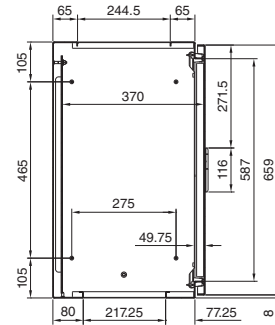

Wykroj montażowy

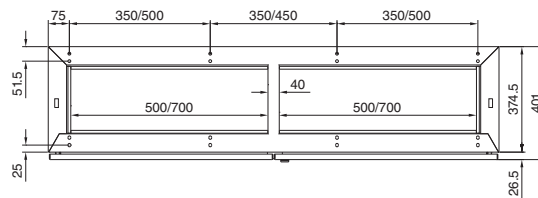
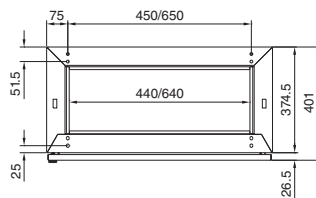
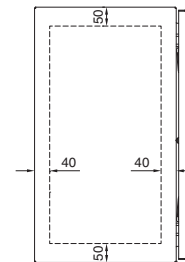

Płyta montażowa

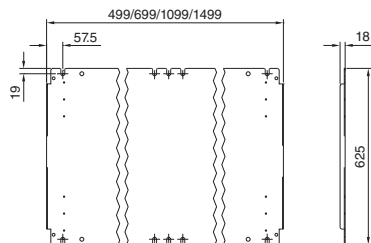

Szafy sterownicze

System TopPult TP

Części dolne pulpitu, głębokość 500 mm

Szerokość 600/800 mm
TP 6704.500, TP 6705.500

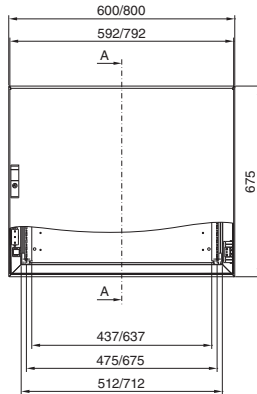

Szerokość 1200/1600 mm
TP 6706.500, TP 6707.500

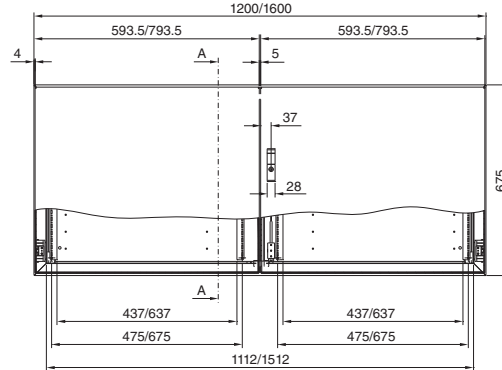

Przekrój A – A

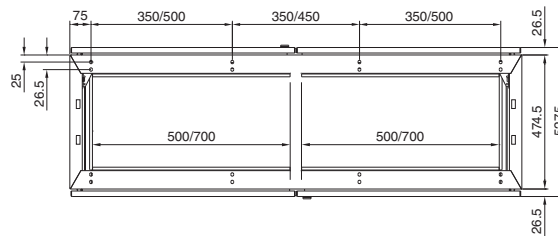
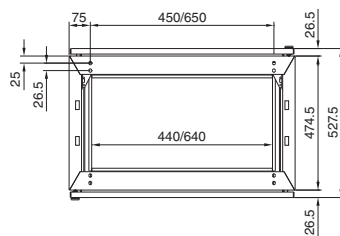
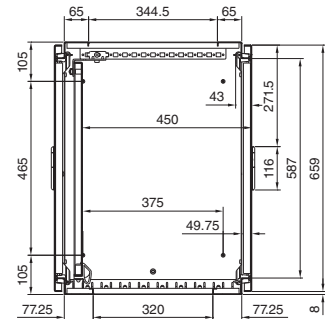

Wykroj montażowy

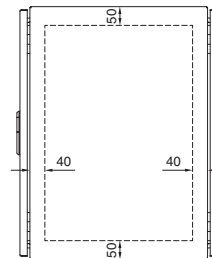

Płyta montażowa

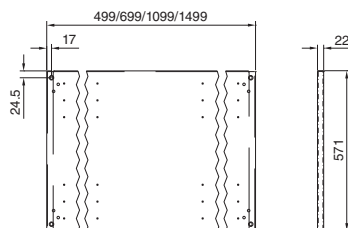

Możliwości kombinacji

Zabudowa 3-częściowa

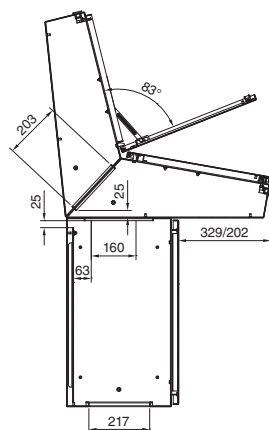
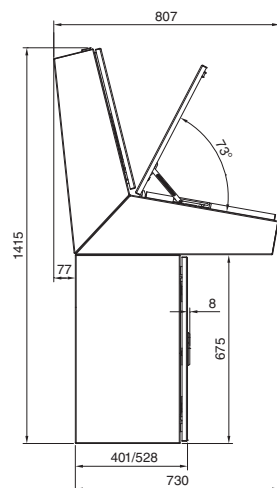

Zabudowa 2-częściowa

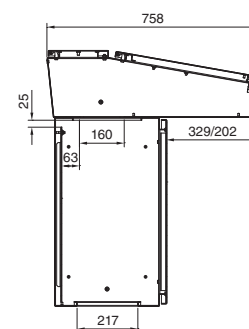
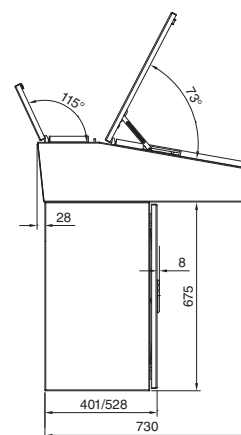

Zabudowa 1-częściowa

