

# Szafy sterownicze

## Hygienic Design

### Skrzynki zaciskowe HD

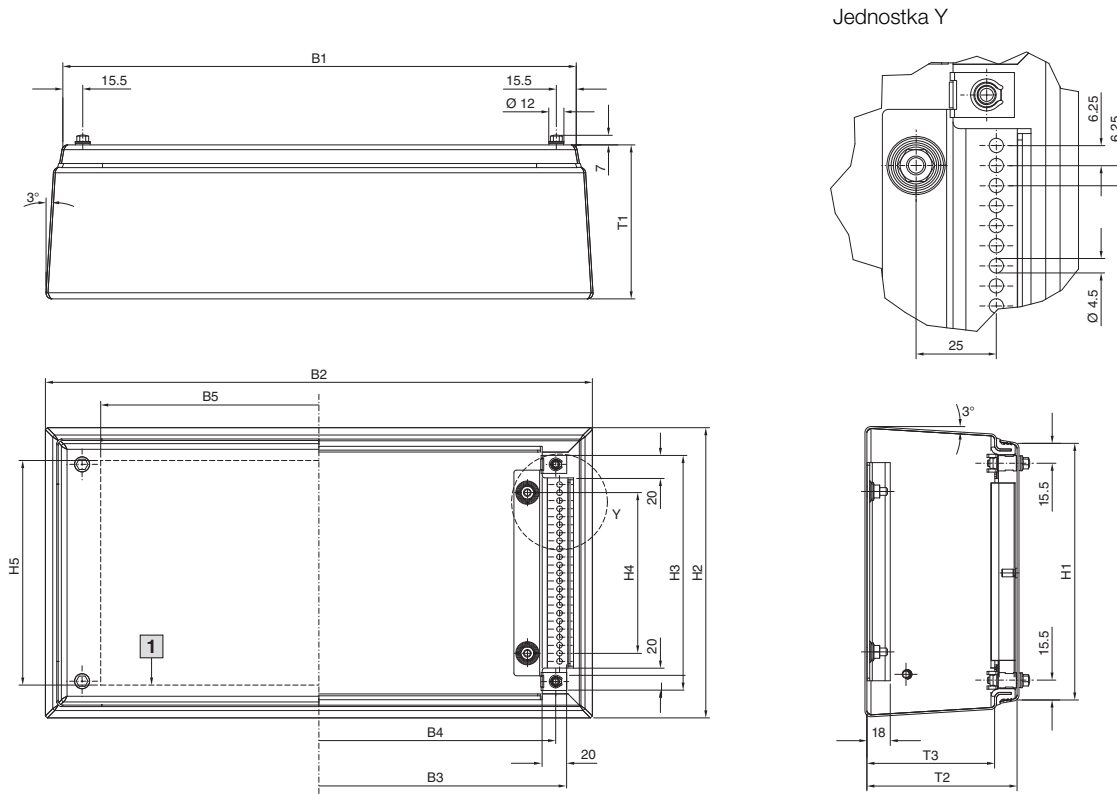

1 Maks. powierzchnia montażowa pokrywy

Nr kat. HD	Wymiar szerokości mm					Wymiar wysokości mm					Wymiar głębokości mm		
	B1	B2	B3	B4	B5	H1	H2	H3	H4	H5	T1	T2	T3
1670.600	150	171,3	138,2	125	90	150	171,3	138,2	75	125	80	77	59,5
1671.600	150	176,2	138,2	125	90	150	176,2	138,2	75	125	120	117	99,5
1672.600	200	226,2	188,2	175	140	200	226,2	188,2	125	175	120	117	99,5
1674.600	300	326,2	288,2	275	240	200	226,2	188,2	125	175	120	117	99,5
1675.600	400	426,2	388,2	375	340	200	226,2	188,2	125	175	120	117	99,5
1676.600	400	426,2	388,2	375	340	300	326,2	288,2	225	275	120	117	99,5

B1 = Szerokość całkowita u góry  
 B2 = Szerokość całkowita u dołu  
 B3 = Szerokość prześwitu  
 B4 = Rozstaw otworów systemowych  
 B5 = Maks. szerokość montażowa pokrywy

H1 = Wysokość całkowita u góry  
 H2 = Wysokość całkowita u dołu  
 H3 = Wysokość prześwitu  
 H4 = Rozstaw sworzni mocujących  
 H5 = Maks. wysokość montażowa pokrywy

T1 = Głębokość całkowita  
 T2 = Głębokość prześwitu pokrywy obudowy  
 T3 = Głębokość prześwitu obudowy

### Kompaktowe szafy sterownicze HD, jednodrzwiowe

HD 1302.600, HD 1306.600, HD 1307.600, HD 1308.600,  
HD 1310.600, HD 1314.600, HD 1315.600, HD 1320.600

HD 1306.600, HD 1307.600,  
HD 1308.600, HD 1310.600,  
HD 1314.600, HD 1315.600,  
HD 1320.600

HD 1302.600

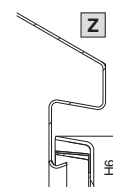
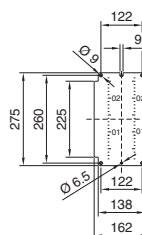
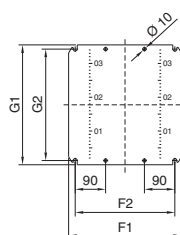
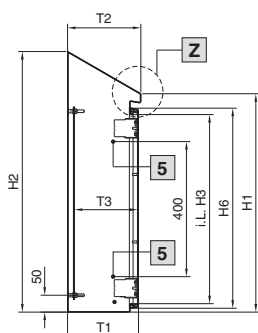
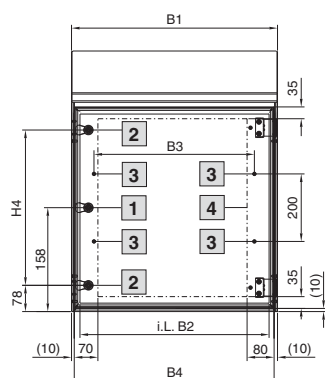

- 1 Przy HD 1302.600
- 2 Przy HD 1306.600, HD 1307.600, HD 1308.600, HD 1310.600, HD 1314.600, HD 1315.600, HD 1320.600
- 3 Przy HD 1307.600, HD 1308.600, HD 1310.600, HD 1315.600
- 4 Maks. powierzchnia montażowa drzwi
- 5 Przy HD 1308.600, HD 1310.600, HD 1315.600

#### Szafa

B1 = Szerokość całkowita u góry  
B2 = Szerokość całkowita u dołu  
B3 = Szerokość prześwitu  
B4 = Rozstaw otworów systemowych  
B5 = Maks. szerokość montażowa pokrywy

H1 = Wysokość całkowita u góry  
H2 = Wysokość całkowita u dołu  
H3 = Wysokość prześwitu  
H4 = Rozstaw sworzni mocujących  
H5 = Maks. wysokość montażowa pokrywy

T1 = Głębokość całkowita  
T2 = Głębokość prześwitu pokrywy obudowy  
T3 = Głębokość prześwitu obudowy

#### Płyta montażowa

F1 = Szerokość płyty montażowej  
F2 = Rozstaw otworów mocujących w szerokości

G1 = Wysokość płyty montażowej  
G2 = Rozstaw otworów mocujących w wysokości

Nr kat. HD	Wymiar szerokości mm				Wymiar wysokości mm						Wymiar głębokości mm			Płyty montażowe mm				Grubość materiału mm		
	B1	B2	B3	B4	H1	H2	H3	H4	H5	H6	T1	T2	T3	F1	F2	G1	G2	Obudowa	Drzwi	Płyta montażowa
<b>1302.600</b>	220	170	-	200	350	437	260	-	-	293	155	162	113 - 130	-	-	-	-	1,5	1,5	2,0
<b>1306.600</b>	390	340	-	370	430	549	340	240	-	373	210	217	168 - 185	334	295	355	330	1,5	1,5	2,0
<b>1307.600</b>	510	460	375	490	550	669	460	360	-	493	210	217	168 - 185	449	410	470	445	1,5	1,5	2,5
<b>1308.600</b>	390	340	275	370	650	769	560	460	-	593	210	217	168 - 185	334	295	570	545	1,5	1,5	2,5
<b>1310.600</b>	610	560	475	590	650	769	560	460	-	593	210	217	168 - 185	549	510	570	545	1,5	2,0	2,5
<b>1314.600</b>	810	760	-	790	430	549	340	240	-	373	210	217	168 - 185	739	700	355	330	1,5	2,0	2,5
<b>1315.600</b>	810	760	675	790	650	821	560	460	-	593	300	307	258 - 275	749	710	570	545	1,5	2,0	2,5
<b>1320.600</b>	610	560	-	590	430	601	340	240	-	373	300	307	258 - 275	549	510	355	330	1,5	1,5	2,5

# Szafy sterownicze

## Hygienic Design

### Kompaktowe szafy sterownicze HD, jednodrzwiowe

HD 1316.600, HD 1317.600

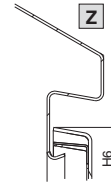
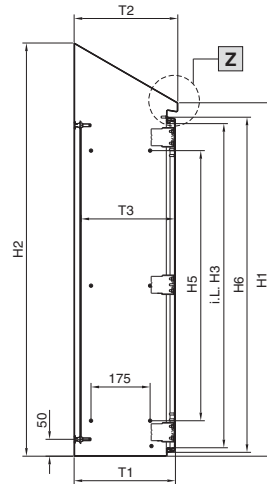
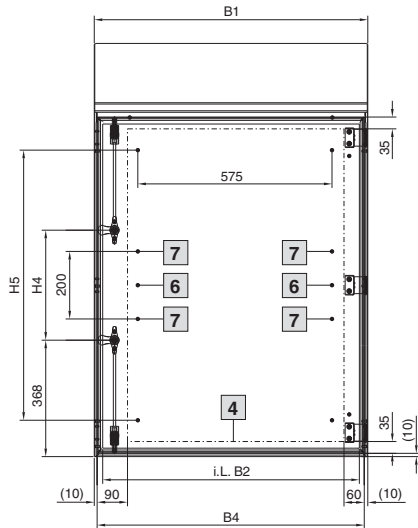

HD 1317.600

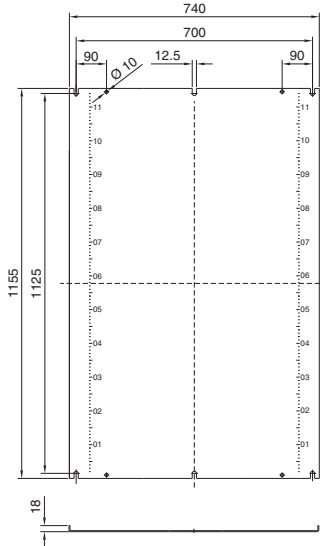

HD 1316.600

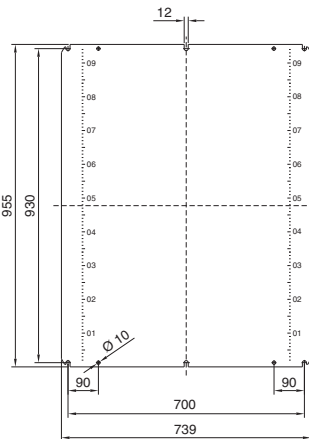

4 Maks. powierzchnia montażowa drzwi

6 Przy HD 1316.600

7 Przy HD 1317.600

#### Szafa

B1 = Szerokość całkowita u góry  
B2 = Szerokość całkowita u dołu  
B3 = Szerokość prześwitu  
B4 = Rozstaw otworów systemowych  
B5 = Maks. szerokość montażowa pokrywy

H1 = Wysokość całkowita u góry  
H2 = Wysokość całkowita u dołu  
H3 = Wysokość prześwitu  
H4 = Rozstaw sworzni mocujących  
H5 = Maks. wysokość montażowa pokrywy

T1 = Głębokość całkowita  
T2 = Głębokość prześwitu pokrywy obudowy  
T3 = Głębokość prześwitu obudowy

Nr kat. HD	Wymiar szerokości mm				Wymiar wysokości mm						Wymiar głębokości mm			Płyty montażowe mm		
	B1	B2	B3	B4	H1	H2	H3	H4	H5	H6	T1	T2	T3	Obudowa	Drzwi	Płyta montażowa
1316.600	810	760	-	790	1050	1221	960	280	800	993	300	307	258 - 275	1,5	2,0	3,0
1317.600	810	760	-	790	1250	1421	1160	480	1000	1193	300	307	258 - 275	1,5	2,0	3,0