

# Apparatskåp

## Hygienic Design

### Kopplingslådor HD

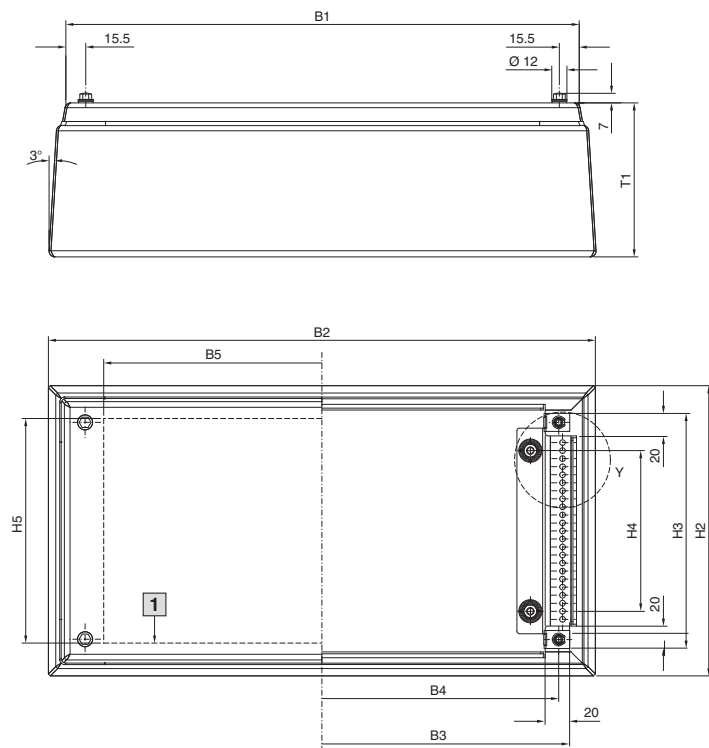

Detalj Y

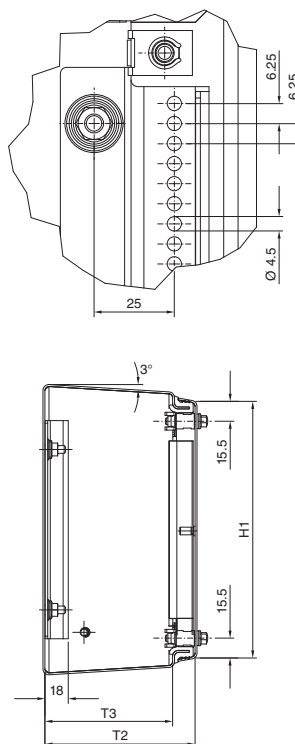

1 Max. montageyta, lock

Art. nr. HD	Breddmått mm					Höjdmått mm					Djupmått mm		
	B1	B2	B3	B4	B5	H1	H2	H3	H4	H5	T1	T2	T3
1670.600	150	171,3	138,2	125	90	150	171,3	138,2	75	125	80	77	59,5
1671.600	150	176,2	138,2	125	90	150	176,2	138,2	75	125	120	117	99,5
1672.600	200	226,2	188,2	175	140	200	226,2	188,2	125	175	120	117	99,5
1674.600	300	326,2	288,2	275	240	200	226,2	188,2	125	175	120	117	99,5
1675.600	400	426,2	388,2	375	340	200	226,2	188,2	125	175	120	117	99,5
1676.600	400	426,2	388,2	375	340	300	326,2	288,2	225	275	120	117	99,5

B1 = Totalbredd upptill  
 B2 = Totalbredd nedtill  
 B3 = Inre bredd  
 B4 = Systemhållningens avstånd  
 B5 = Max. inbyggnadsbredd för lock

H1 = Totalhöjd upptill  
 H2 = Totalhöjd nedtill  
 H3 = Inre höjd  
 H4 = Avstånd mellan fastsättningsbultar  
 H5 = Max. inbyggnadshöjd för lock

T1 = Totaldjup  
 T2 = Inre djup för lådans lock  
 T3 = Inre djup för låda

### Kompaktapparatskåp HD, med en dörr

HD 1302.600, HD 1306.600, HD 1307.600, HD 1308.600,  
HD 1310.600, HD 1314.600, HD 1315.600, HD 1320.600

HD 1306.600, HD 1307.600,  
HD 1308.600, HD 1310.600,  
HD 1314.600, HD 1315.600,  
HD 1320.600

HD 1302.600

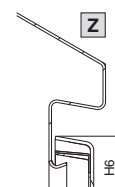
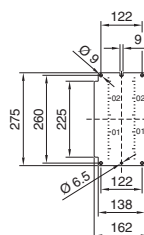
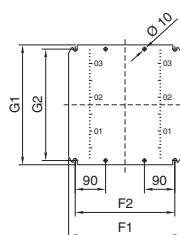
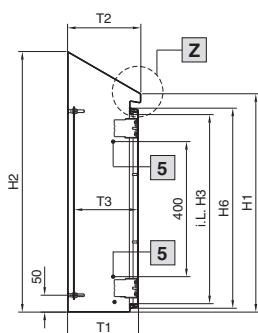
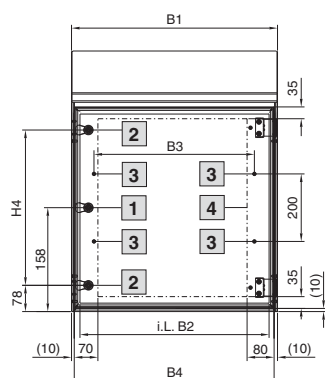

- 1 Vid HD 1302.600
- 2 Vid HD 1306.600, HD 1307.600, HD 1308.600, HD 1310.600, HD 1314.600, HD 1315.600, HD 1320.600
- 3 Vid HD 1307.600, HD 1308.600, HD 1310.600, HD 1315.600
- 4 Max. montageyta, dörr
- 5 Vid HD 1308.600, HD 1310.600, HD 1315.600

#### Skåp

B1 = Totalbredd upptill  
B2 = Totalbredd nedtill  
B3 = Inre bredd  
B4 = Systemhållningens avstånd  
B5 = Max. inbyggnadsbredd för lock

H1 = Totalhöjd upptill  
H2 = Totalhöjd nedtill  
H3 = Inre höjd  
H4 = Avstånd mellan fastsättningsbultar  
H5 = Max. inbyggnadshöjd för lock

T1 = Totaldjup  
T2 = Inre djup för lådans lock  
T3 = Inre djup för låda

#### Montageplåt

F1 = Montageplåtens bredd  
F2 = Breddavstånd fastsättningsbultar

G1 = Montageplåtens höjd  
G2 = Höjdvstånd fastsättningsbultar

Art. nr. HD	Breddmått mm				Höjdmått mm						Djupmått mm			Montageplåtar mm				Materialtjocklek mm		
	B1	B2	B3	B4	H1	H2	H3	H4	H5	H6	T1	T2	T3	F1	F2	G1	G2	Låda	Dörr	Montageplåt
1302.600	220	170	-	200	350	437	260	-	-	293	155	162	113 - 130	-	-	-	-	1,5	1,5	2,0
1306.600	390	340	-	370	430	549	340	240	-	373	210	217	168 - 185	334	295	355	330	1,5	1,5	2,0
1307.600	510	460	375	490	550	669	460	360	-	493	210	217	168 - 185	449	410	470	445	1,5	1,5	2,5
1308.600	390	340	275	370	650	769	560	460	-	593	210	217	168 - 185	334	295	570	545	1,5	1,5	2,5
1310.600	610	560	475	590	650	769	560	460	-	593	210	217	168 - 185	549	510	570	545	1,5	2,0	2,5
1314.600	810	760	-	790	430	549	340	240	-	373	210	217	168 - 185	739	700	355	330	1,5	2,0	2,5
1315.600	810	760	675	790	650	821	560	460	-	593	300	307	258 - 275	749	710	570	545	1,5	2,0	2,5
1320.600	610	560	-	590	430	601	340	240	-	373	300	307	258 - 275	549	510	355	330	1,5	1,5	2,5

# Apparatskåp

## Hygienic Design

### Kompaktapparatskåp HD, med en dörr

HD 1316.600, HD 1317.600

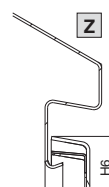
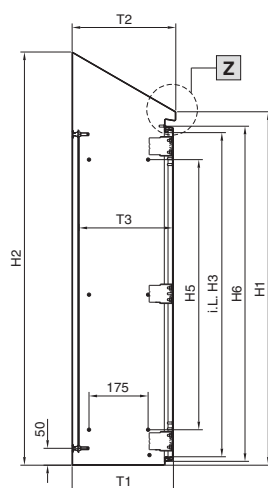
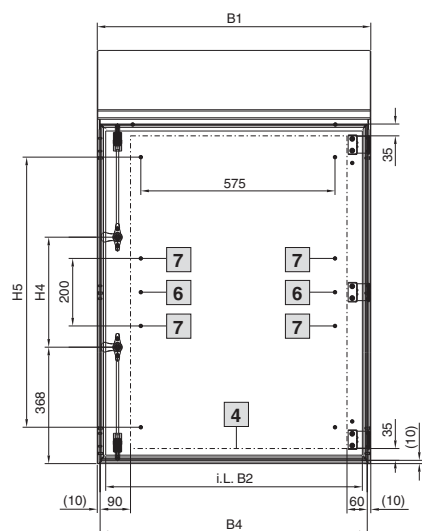

HD 1317.600

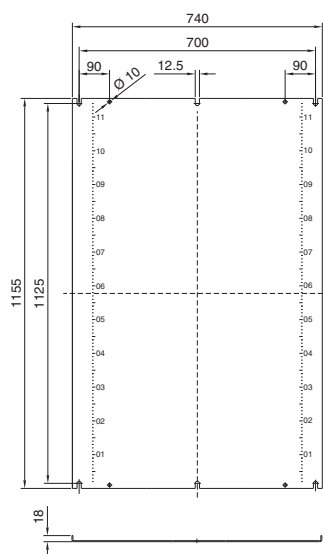

HD 1316.600

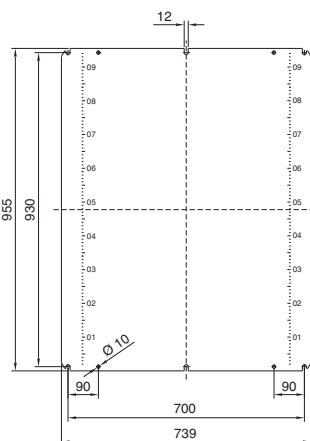

4 Max. montageyta, dörr

6 Vid HD 1316.600

7 Vid HD 1317.600

#### Skåp

B1 = Totalbredd upptill

B2 = Totalbredd nedtill

B3 = Inre bredd

B4 = Systemhållningens avstånd

B5 = Max. inbyggnadsbredd för lock

H1 = Totalhöjd upptill

H2 = Totalhöjd nedtill

H3 = Inre höjd

H4 = Avstånd mellan fastsättningsbultar

H5 = Max. inbyggnadshöjd för lock

T1 = Totaldjup

T2 = Inre djup för lådans lock

T3 = Inre djup för låda

Art. nr. HD	Breddmått mm				Höjdmått mm						Djupmått mm			Montageplåtar mm		
	B1	B2	B3	B4	H1	H2	H3	H4	H5	H6	T1	T2	T3	Låda	Dörr	Montageplåt
1316.600	810	760	-	790	1050	1221	960	280	800	993	300	307	258 - 275	1,5	2,0	3,0
1317.600	810	760	-	790	1250	1421	1160	480	1000	1193	300	307	258 - 275	1,5	2,0	3,0