

Kapcsolószekrények

Hygienic Design

HD sorkapocsszekrények

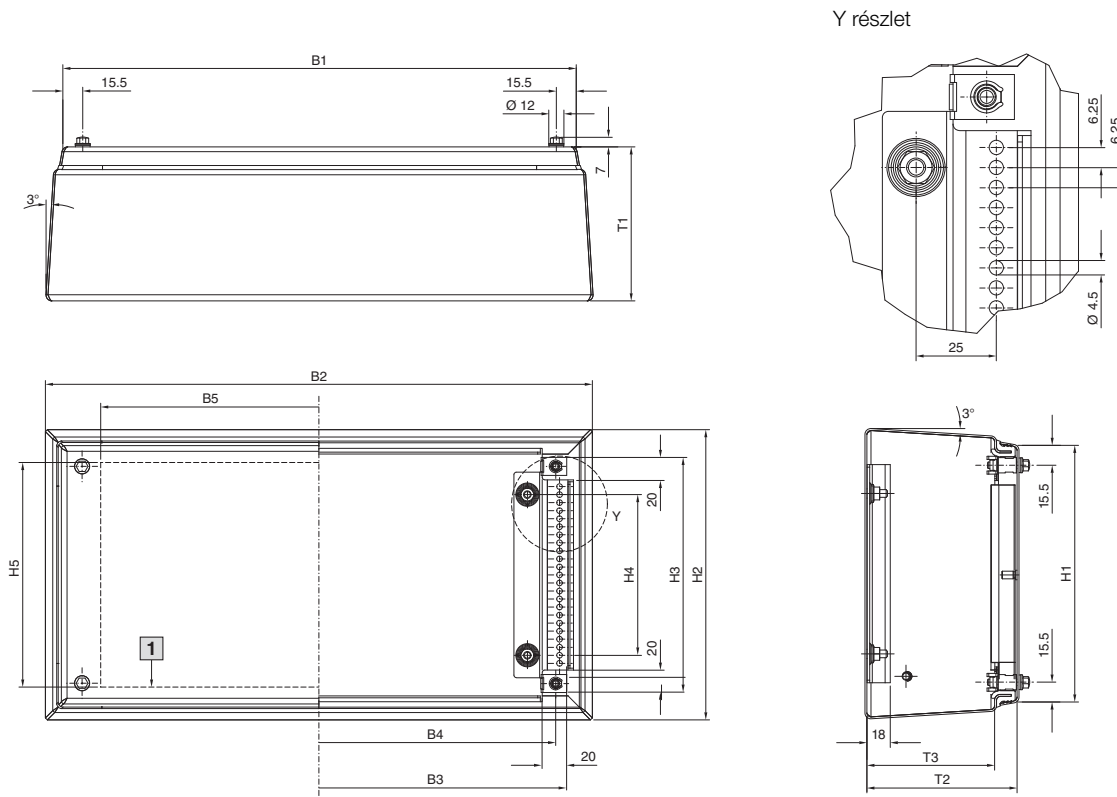

1 Fedél max. beépíthető felület

Cikkszám HD	Szélesség méretek mm					Magasság méretek mm					Mélység méretek mm		
	B1	B2	B3	B4	B5	H1	H2	H3	H4	H5	T1	T2	T3
1670.600	150	171,3	138,2	125	90	150	171,3	138,2	75	125	80	77	59,5
1671.600	150	176,2	138,2	125	90	150	176,2	138,2	75	125	120	117	99,5
1672.600	200	226,2	188,2	175	140	200	226,2	188,2	125	175	120	117	99,5
1674.600	300	326,2	288,2	275	240	200	226,2	188,2	125	175	120	117	99,5
1675.600	400	426,2	388,2	375	340	200	226,2	188,2	125	175	120	117	99,5
1676.600	400	426,2	388,2	375	340	300	326,2	288,2	225	275	120	117	99,5

B1 = Teljes szélesség felül
 B2 = Teljes szélesség alul
 B3 = Belső szélesség
 B4 = Rendszerlyukak távolsága
 B5 = Fedél max. beépítési szélessége
 H1 = Teljes magasság felül
 H2 = Teljes magasság alul
 H3 = Belső magasság
 H4 = Rögzítőcsapok távolsága
 H5 = Fedél max. beépítési magassága
 T1 = Teljes mélység
 T2 = Házfedél belső mélység
 T3 = Ház belső mélység

HD kompakt kapcsolószekrények, egyajtós

HD 1302.600, HD 1306.600, HD 1307.600, HD 1308.600,
HD 1310.600, HD 1314.600, HD 1315.600, HD 1320.600

HD 1306.600, HD 1307.600,
HD 1308.600, HD 1310.600,
HD 1314.600, HD 1315.600,
HD 1320.600

HD 1302.600

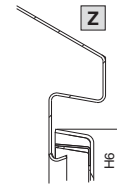
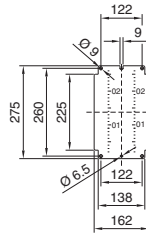
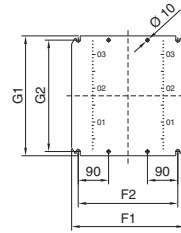
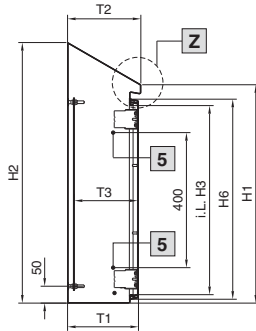
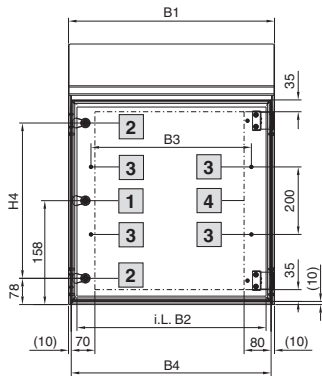

- 1 HD 1302.600 esetén
- 2 HD 1306.600, HD 1307.600, HD 1308.600, HD 1310.600, HD 1314.600,
HD 1315.600, HD 1320.600 esetén
- 3 HD 1307.600, HD 1308.600, HD 1310.600, HD 1315.600 esetén
- 4 Ajtó max. beépíthető felület
- 5 HD 1308.600, HD 1310.600, HD 1315.600 esetén

Szekrény

B1 = Teljes szélesség felül
B2 = Teljes szélesség alul
B3 = Belső szélesség
B4 = Rendszerlyukak távolsága
B5 = Fedél max. beépítési szélessége

H1 = Teljes magasság felül
H2 = Teljes magasság alul
H3 = Belső magasság
H4 = Rögzítőcsapok távolsága
H5 = Fedél max. beépítési magassága

T1 = Teljes mélység
T2 = Házfedél belső mélység
T3 = Ház belső mélység

Szerelőlap

F1 = Szerelőlap szélesség
F2 = Szélső rögzítőfuratok közötti távolság
G1 = Szerelőlap magasság
G2 = Felső és alsó rögzítőfurat közötti távolság

Cikkszám HD	Szélesség méretek, mm				Magasság méretek, mm						Mélység méretek, mm				Szerelőlapok, mm				Anyagvastagság, mm		
	B1	B2	B3	B4	H1	H2	H3	H4	H5	H6	T1	T2	T3	F1	F2	G1	G2	Ház	Ajtó	Szerelőlap	
1302.600	220	170	-	200	350	437	260	-	-	293	155	162	113 - 130	-	-	-	-	1,5	1,5	2,0	
1306.600	390	340	-	370	430	549	340	240	-	373	210	217	168 - 185	334	295	355	330	1,5	1,5	2,0	
1307.600	510	460	375	490	550	669	460	360	-	493	210	217	168 - 185	449	410	470	445	1,5	1,5	2,5	
1308.600	390	340	275	370	650	769	560	460	-	593	210	217	168 - 185	334	295	570	545	1,5	1,5	2,5	
1310.600	610	560	475	590	650	769	560	460	-	593	210	217	168 - 185	549	510	570	545	1,5	2,0	2,5	
1314.600	810	760	-	790	430	549	340	240	-	373	210	217	168 - 185	739	700	355	330	1,5	2,0	2,5	
1315.600	810	760	675	790	650	821	560	460	-	593	300	307	258 - 275	749	710	570	545	1,5	2,0	2,5	
1320.600	610	560	-	590	430	601	340	240	-	373	300	307	258 - 275	549	510	355	330	1,5	1,5	2,5	

Kapcsolószekrények

Hygienic Design

HD kompakt kapcsolószekrények, egyajtós

HD 1316.600, HD 1317.600

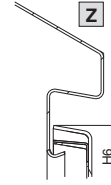
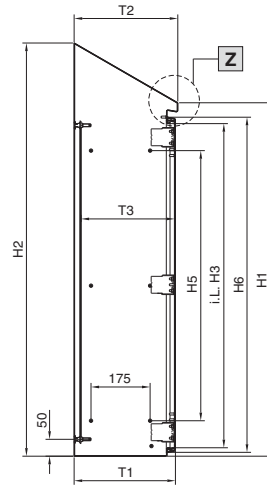
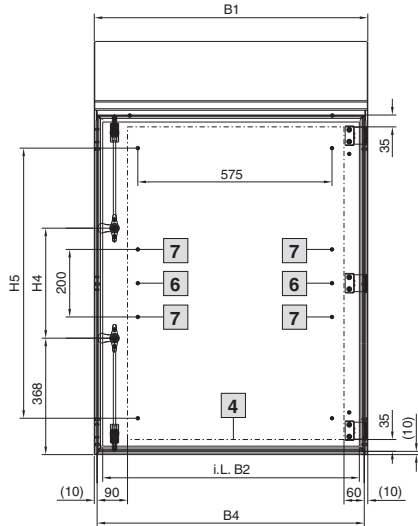

HD 1317.600

HD 1316.600

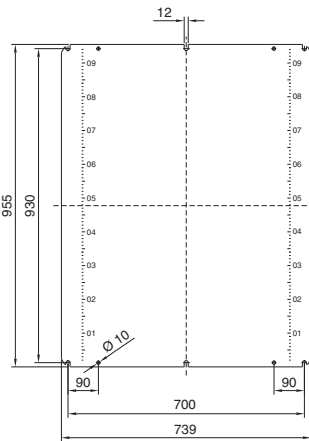
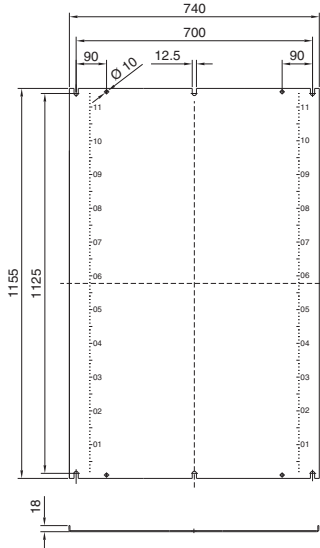

4 Ajtó max. beépíthető felület

6 HD 1316.600 esetén

7 HD 1317.600 esetén

Szekrény

B1 = Teljes szélesség felül

B2 = Teljes szélesség alul

B3 = Belső szélesség

B4 = Rendszerlyukak távolsága

B5 = Fedél max. beépítési szélessége

H1 = Teljes magasság felül

H2 = Teljes magasság alul

H3 = Belső magasság

H4 = Rögzítőcsapok távolsága

H5 = Fedél max. beépítési magassága

T1 = Teljes mélység

T2 = Házfedél belső mélység

T3 = Ház belső mélység

Cikkszám HD	Szélesség méretek, mm				Magasság méretek, mm						Mélység méretek, mm			Szerelőlapok, mm		
	B1	B2	B3	B4	H1	H2	H3	H4	H5	H6	T1	T2	T3	Ház	Ajtó	Szerelőlap
1316.600	810	760	-	790	1050	1221	960	280	800	993	300	307	258 - 275	1,5	2,0	3,0
1317.600	810	760	-	790	1250	1421	1160	480	1000	1193	300	307	258 - 275	1,5	2,0	3,0