

Habillage électrique

Hygienic Design

Boîtiers de jonction HD

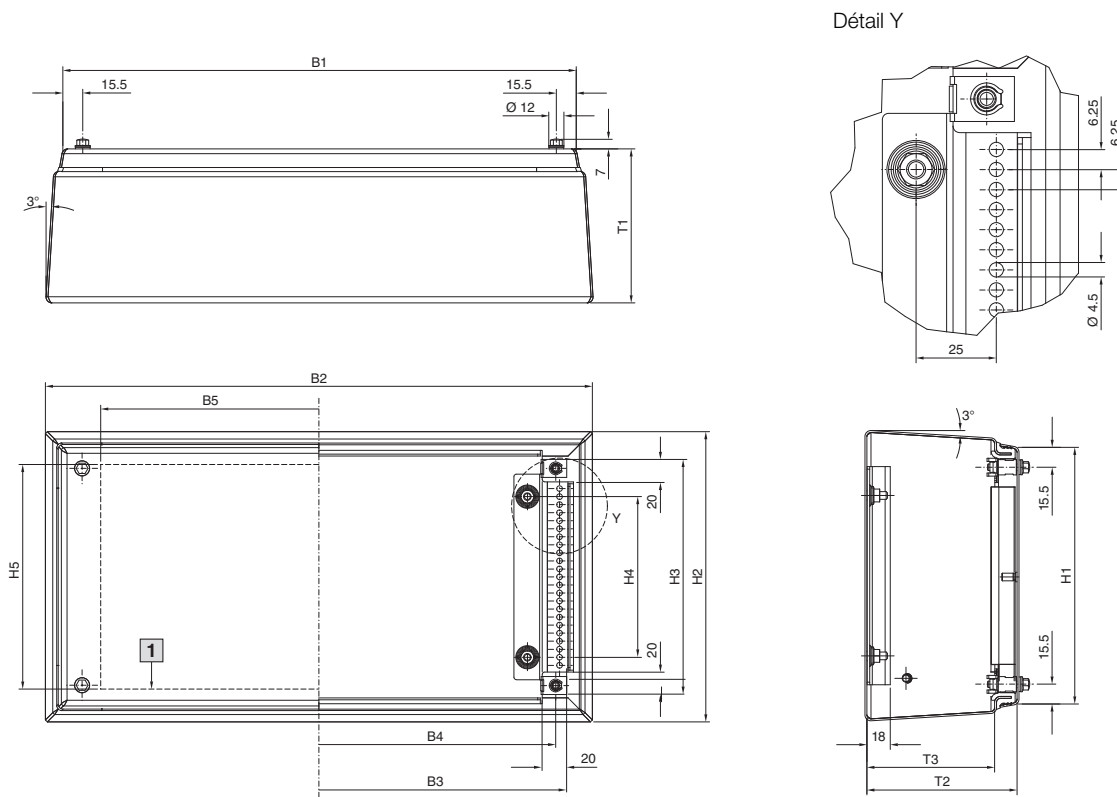

1 Surface de montage max. du couvercle

Référence HD	Largeur en mm					Hauteur en mm					Profondeur en mm		
	B1	B2	B3	B4	B5	H1	H2	H3	H4	H5	T1	T2	T3
1670.600	150	171,3	138,2	125	90	150	171,3	138,2	75	125	80	77	59,5
1671.600	150	176,2	138,2	125	90	150	176,2	138,2	75	125	120	117	99,5
1672.600	200	226,2	188,2	175	140	200	226,2	188,2	125	175	120	117	99,5
1674.600	300	326,2	288,2	275	240	200	226,2	188,2	125	175	120	117	99,5
1675.600	400	426,2	388,2	375	340	200	226,2	188,2	125	175	120	117	99,5
1676.600	400	426,2	388,2	375	340	300	326,2	288,2	225	275	120	117	99,5

B1 = Largeur totale en haut
 B2 = Largeur totale en bas
 B3 = Largeur utile
 B4 = Distance des perforations
 B5 = Largeur de montage max. du couvercle
 H1 = Hauteur totale en haut
 H2 = Hauteur totale en bas
 H3 = Hauteur utile
 H4 = Distance entre les points de fixation
 H5 = Hauteur de montage max. du couvercle
 T1 = Profondeur totale
 T2 = Profondeur utile du couvercle
 T3 = Profondeur utile du coffret

Coffrets électriques HD, à une porte

HD 1302.600, HD 1306.600, HD 1307.600, HD 1308.600,
HD 1310.600, HD 1314.600, HD 1315.600, HD 1320.600

HD 1306.600, HD 1307.600,
HD 1308.600, HD 1310.600,
HD 1314.600, HD 1315.600,
HD 1320.600

HD 1302.600

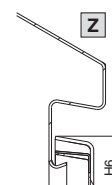
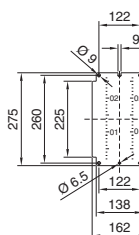
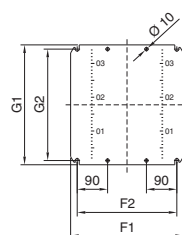
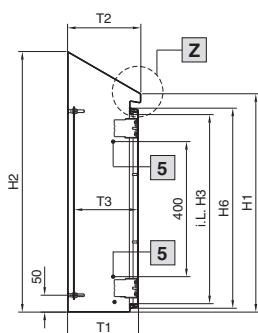
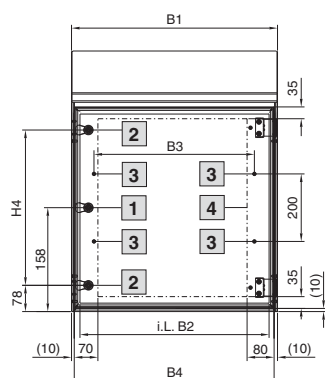

- 1 Pour HD 1302.600
- 2 Pour HD 1306.600, HD 1307.600, HD 1308.600, HD 1310.600, HD 1314.600, HD 1315.600, HD 1320.600
- 3 Pour HD 1307.600, HD 1308.600, HD 1310.600, HD 1315.600
- 4 Surface de montage max. de la porte
- 5 Pour HD 1308.600, HD 1310.600, HD 1315.600

Coffret

B1 = Largeur totale en haut
B2 = Largeur totale en bas
B3 = Largeur utile
B4 = Distance des perforations
B5 = Largeur de montage max. du couvercle
H1 = Hauteur totale en haut
H2 = Hauteur totale en bas
H3 = Hauteur utile
H4 = Distance entre les points de fixation
H5 = Hauteur de montage max. du couvercle
T1 = Profondeur totale
T2 = Profondeur utile du couvercle
T3 = Profondeur utile du coffret

Plaque de montage

F1 = Largeur de la plaque de montage
F2 = Ecartement entre les perçages de fixation – en largeur
G1 = Hauteur de la plaque de montage
G2 = Ecartement entre les perçages de fixation – en hauteur

Référence HD	Largeur en mm				Hauteur en mm						Profondeur en mm			Plaques de montage en mm				Epaisseur du matériau en mm		
	B1	B2	B3	B4	H1	H2	H3	H4	H5	H6	T1	T2	T3	F1	F2	G1	G2	Coffret	Porte	Plaque de montage
1302.600	220	170	-	200	350	437	260	-	-	293	155	162	113 – 130	-	-	-	-	1,5	1,5	2,0
1306.600	390	340	-	370	430	549	340	240	-	373	210	217	168 – 185	334	295	355	330	1,5	1,5	2,0
1307.600	510	460	375	490	550	669	460	360	-	493	210	217	168 – 185	449	410	470	445	1,5	1,5	2,5
1308.600	390	340	275	370	650	769	560	460	-	593	210	217	168 – 185	334	295	570	545	1,5	1,5	2,5
1310.600	610	560	475	590	650	769	560	460	-	593	210	217	168 – 185	549	510	570	545	1,5	2,0	2,5
1314.600	810	760	-	790	430	549	340	240	-	373	210	217	168 – 185	739	700	355	330	1,5	2,0	2,5
1315.600	810	760	675	790	650	821	560	460	-	593	300	307	258 – 275	749	710	570	545	1,5	2,0	2,5
1320.600	610	560	-	590	430	601	340	240	-	373	300	307	258 – 275	549	510	355	330	1,5	1,5	2,5

Habillage électrique

Hygienic Design

Coffrets électriques HD, à une porte

HD 1316.600, HD 1317.600

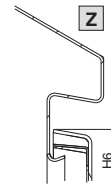
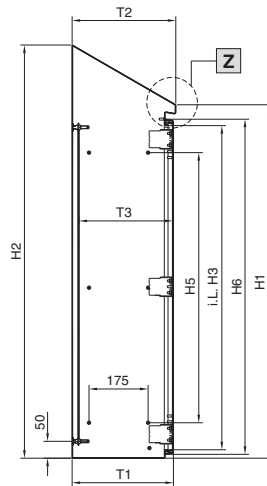
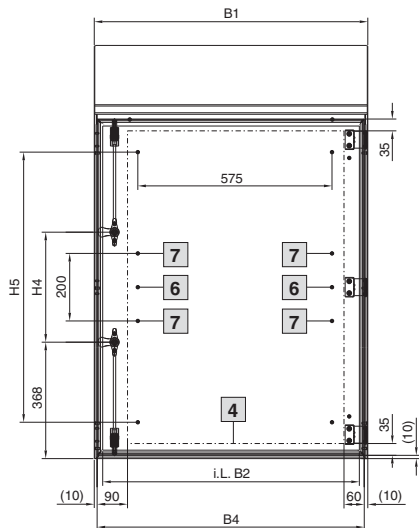

HD 1317.600

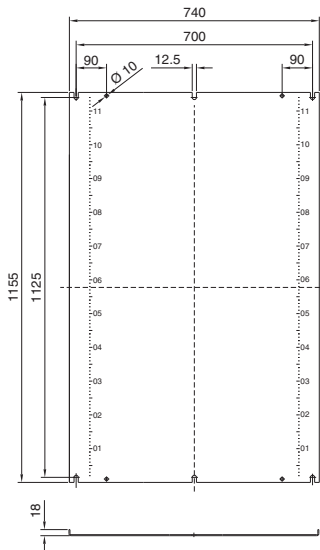

HD 1316.600

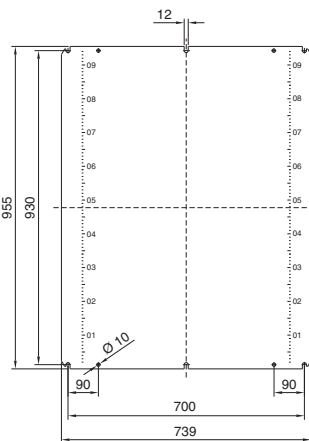

- 4 Surface de montage max. de la porte
- 6 Pour HD 1316.600
- 7 Pour HD 1317.600

Coffret

- B1 = Largeur totale en haut
- B2 = Largeur totale en bas
- B3 = Largeur utile
- B4 = Distance des perforations
- B5 = Largeur de montage max. du couvercle
- H1 = Hauteur totale en haut
- H2 = Hauteur totale en bas
- H3 = Hauteur utile
- H4 = Distance entre les points de fixation
- H5 = Hauteur de montage max. du couvercle
- T1 = Profondeur totale
- T2 = Profondeur utile du couvercle
- T3 = Profondeur utile du coffret

Référence HD	Largeur en mm				Hauteur en mm						Profondeur en mm			Plaques de montage en mm		
	B1	B2	B3	B4	H1	H2	H3	H4	H5	H6	T1	T2	T3	Coffret	Porte	Plaque de montage
1316.600	810	760	-	790	1050	1221	960	280	800	993	300	307	258 - 275	1,5	2,0	3,0
1317.600	810	760	-	790	1250	1421	1160	480	1000	1193	300	307	258 - 275	1,5	2,0	3,0