

# Skabe

## Hygienic Design

### Klemkasser HD

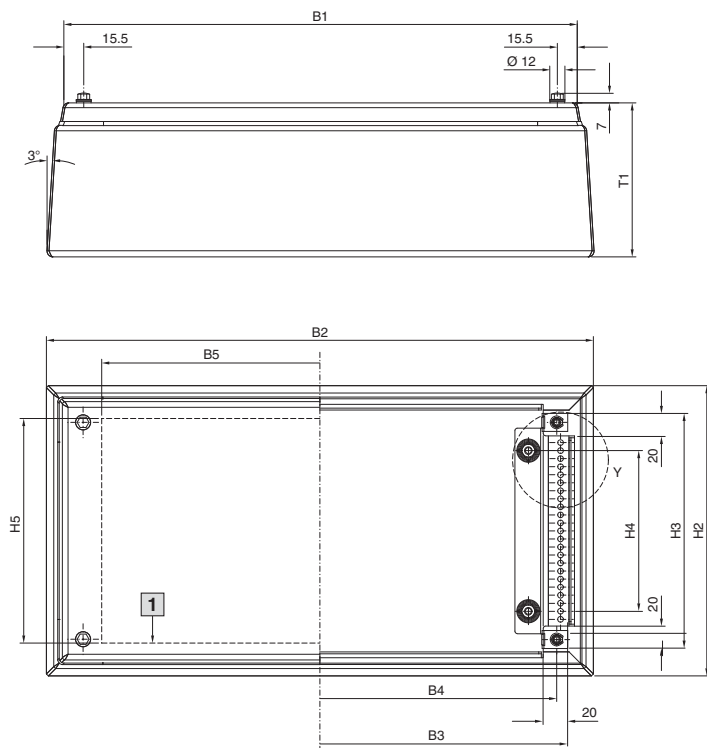

Detalje Y

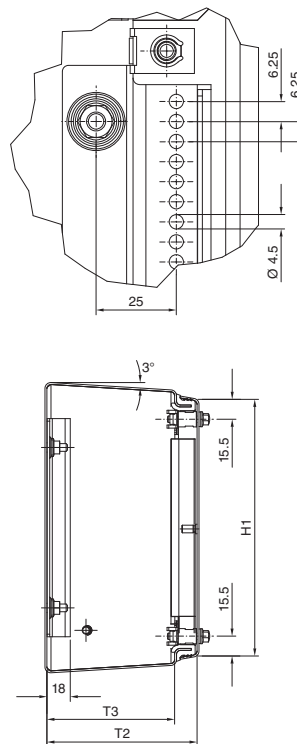

1 Maks. indbygningsflade, låg

Best.nr. HD	Breddemål mm					Højdemål mm					Dybdemål mm		
	B1	B2	B3	B4	B5	H1	H2	H3	H4	H5	T1	T2	T3
1670.600	150	171,3	138,2	125	90	150	171,3	138,2	75	125	80	77	59,5
1671.600	150	176,2	138,2	125	90	150	176,2	138,2	75	125	120	117	99,5
1672.600	200	226,2	188,2	175	140	200	226,2	188,2	125	175	120	117	99,5
1674.600	300	326,2	288,2	275	240	200	226,2	188,2	125	175	120	117	99,5
1675.600	400	426,2	388,2	375	340	200	226,2	188,2	125	175	120	117	99,5
1676.600	400	426,2	388,2	375	340	300	326,2	288,2	225	275	120	117	99,5

B1 = Totalbredde foroven  
 B2 = Totalbredde forned  
 B3 = Indv. bredde  
 B4 = Afstandsmål for hulsystem  
 B5 = Maks. Indbygningsbredde låg

H1 = Totalhøjde foroven  
 H2 = Totalhøjde forned  
 H3 = Indv. højde  
 H4 = Afstandsmål montagebolte  
 H5 = Maks. Indbygningshøjde låg

T1 = Totaldybde  
 T2 = Indv. dybde kabinetlåg  
 T3 = Indv. dybde kabinet

### Kompaktavler HD, enkeltlåge

HD 1302.600, HD 1306.600, HD 1307.600, HD 1308.600,  
HD 1310.600, HD 1314.600, HD 1315.600, HD 1320.600

HD 1306.600, HD 1307.600,  
HD 1308.600, HD 1310.600,  
HD 1314.600, HD 1315.600,  
HD 1320.600

HD 1302.600

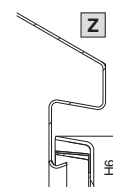
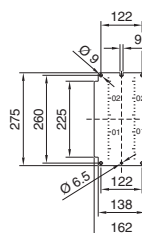
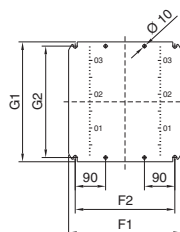
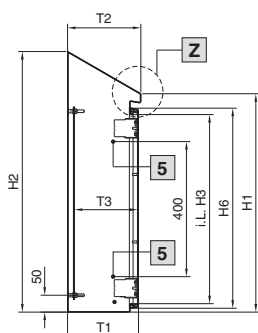
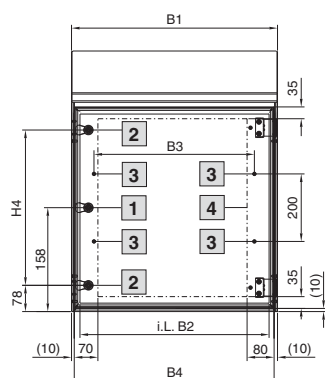

- 1 Ved HD 1302.600
- 2 Ved HD 1306.600, HD 1307.600, HD 1308.600, HD 1310.600, HD 1314.600, HD 1315.600, HD 1320.600
- 3 Ved HD 1307.600, HD 1308.600, HD 1310.600, HD 1315.600
- 4 Maks. indbygningsflade, låge
- 5 Ved HD 1308.600, HD 1310.600, HD 1315.600

i.L. = Clearance width

#### Skab

B1 = Totalbredde  
B2 = Indv. bredde skab  
B3 = Breddeafstand, gevindbolte til låge  
B4 = Lågens bredde  
H1 = Kabinethøjde fortil  
H2 = Kabinethøjde bagtil  
H3 = Indv. højde kabinet  
H4 = Afstand, låse  
H5 = Højdeafstand, gevindbolte til lågen  
H6 = Lågens højde

T1 = Dybde mellem bagplade og låge  
T2 = Totaldybde  
T3 = Mulig montagedybde (montagepladeopbygning)

#### Montageplade

F1 = Montagepladebredde  
F2 = Breddeafstand for montagehuller  
G1 = Montagepladehøjde  
G2 = Højdeafstand for montagehuller

Best.nr. HD	Breddemål mm				Højdemål mm						Dybdemål mm			Montageplader mm				Materialetykkelse mm		
	B1	B2	B3	B4	H1	H2	H3	H4	H5	H6	T1	T2	T3	F1	F2	G1	G2	Skabe	Låge	Montageplade
<b>1302.600</b>	220	170	-	200	350	437	260	-	-	293	155	162	113 - 130	-	-	-	-	1,5	1,5	2,0
<b>1306.600</b>	390	340	-	370	430	549	340	240	-	373	210	217	168 - 185	334	295	355	330	1,5	1,5	2,0
<b>1307.600</b>	510	460	375	490	550	669	460	360	-	493	210	217	168 - 185	449	410	470	445	1,5	1,5	2,5
<b>1308.600</b>	390	340	275	370	650	769	560	460	-	593	210	217	168 - 185	334	295	570	545	1,5	1,5	2,5
<b>1310.600</b>	610	560	475	590	650	769	560	460	-	593	210	217	168 - 185	549	510	570	545	1,5	2,0	2,5
<b>1314.600</b>	810	760	-	790	430	549	340	240	-	373	210	217	168 - 185	739	700	355	330	1,5	2,0	2,5
<b>1315.600</b>	810	760	675	790	650	821	560	460	-	593	300	307	258 - 275	749	710	570	545	1,5	2,0	2,5
<b>1320.600</b>	610	560	-	590	430	601	340	240	-	373	300	307	258 - 275	549	510	355	330	1,5	1,5	2,5

# Skabe

## Hygienic Design

### Kompaktavler HD, enkeltlåge

HD 1316.600, HD 1317.600

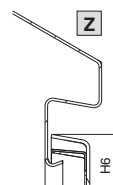
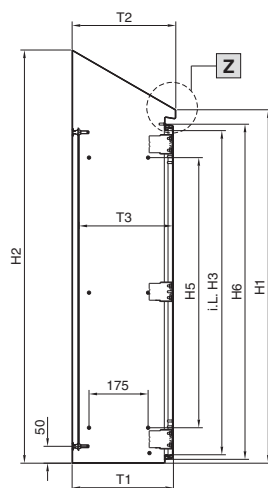
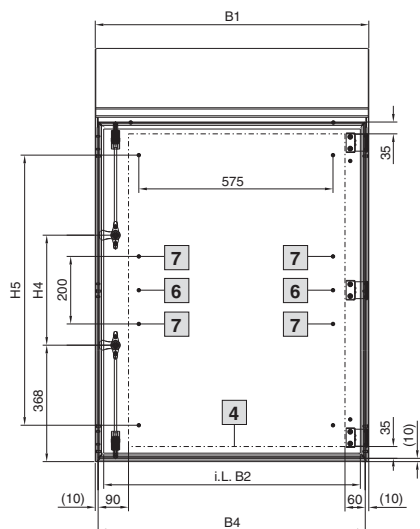

HD 1317.600

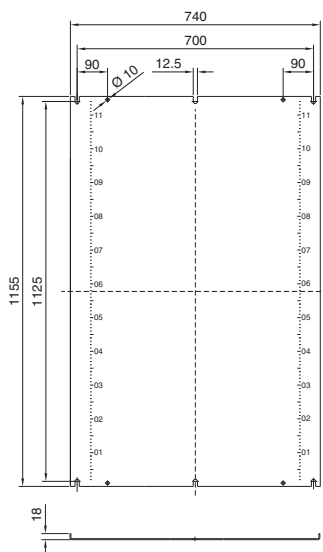

HD 1316.600

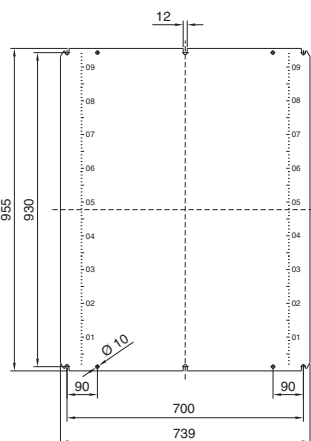

4 Maks. indbygningsflade, låge

6 Ved HD 1316.600

7 Ved HD 1317.600

i.L. = Clearance width

#### Skab

B1 = Totalbredde

B2 = Indv. bredde skab

B3 = Breddeafstand, gevindbolte til låge

B4 = Lågens bredde

H1 = Kabinethøjde fortil

H2 = Kabinethøjde bagtil

H3 = Indv. højde kabinet

H4 = Afstand, låse

H5 = Højdeafstand, gevindbolte til lågen

H6 = Lågens højde

T1 = Dybde mellem bagplade og låge

T2 = Totaldybde

T3 = Mulig montage dybde (montagepladeopbygning)

Best.nr. HD	Breddemål mm				Højdemål mm						Dybdemål mm			Materialetykkelse mm		
	B1	B2	B3	B4	H1	H2	H3	H4	H5	H6	T1	T2	T3	Skabe	Låge	Montageplade
1316.600	810	760	-	790	1050	1221	960	280	800	993	300	307	258 - 275	1,5	2,0	3,0
1317.600	810	760	-	790	1250	1421	1160	480	1000	1193	300	307	258 - 275	1,5	2,0	3,0