

# Apparatskap

## Hygienic Design

### Koblingsbokser HD

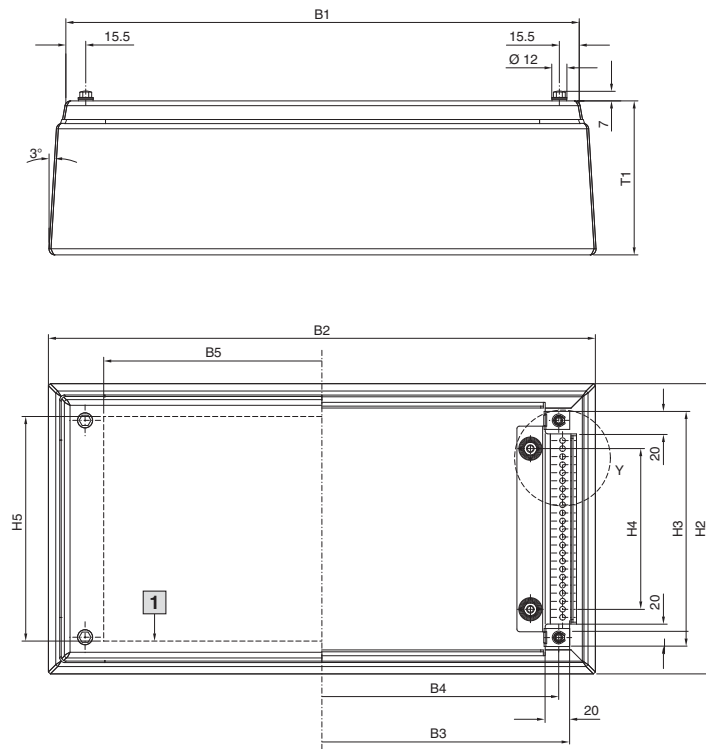

1 Maks. montasjenivå lokk

Detalj Y

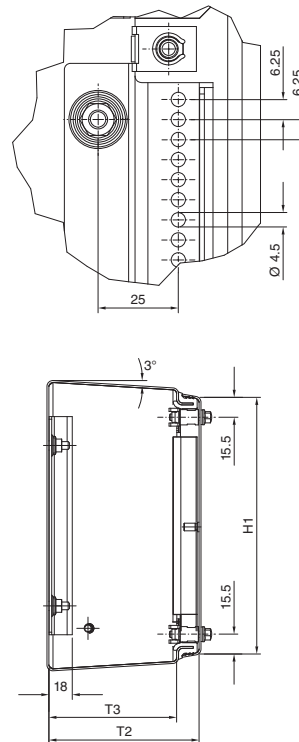

| Best.nr.<br>HD | Breddemål mm |       |       |     |     | Høydemål mm |       |       |     |     | Dybdemål mm |     |      |
|----------------|--------------|-------|-------|-----|-----|-------------|-------|-------|-----|-----|-------------|-----|------|
|                | B1           | B2    | B3    | B4  | B5  | H1          | H2    | H3    | H4  | H5  | T1          | T2  | T3   |
| 1670.600       | 150          | 171,3 | 138,2 | 125 | 90  | 150         | 171,3 | 138,2 | 75  | 125 | 80          | 77  | 59,5 |
| 1671.600       | 150          | 176,2 | 138,2 | 125 | 90  | 150         | 176,2 | 138,2 | 75  | 125 | 120         | 117 | 99,5 |
| 1672.600       | 200          | 226,2 | 188,2 | 175 | 140 | 200         | 226,2 | 188,2 | 125 | 175 | 120         | 117 | 99,5 |
| 1674.600       | 300          | 326,2 | 288,2 | 275 | 240 | 200         | 226,2 | 188,2 | 125 | 175 | 120         | 117 | 99,5 |
| 1675.600       | 400          | 426,2 | 388,2 | 375 | 340 | 200         | 226,2 | 188,2 | 125 | 175 | 120         | 117 | 99,5 |
| 1676.600       | 400          | 426,2 | 388,2 | 375 | 340 | 300         | 326,2 | 288,2 | 225 | 275 | 120         | 117 | 99,5 |

B1 = Total bredde oppe  
 B2 = Total bredde nede  
 B3 = Lysåpning bredde  
 B4 = Avstandsmål til systemhulling  
 B5 = Maks. Innbyggingsbredde deksel  
 H1 = Total høyde oppe  
 H2 = Total høyde nede  
 H3 = Lysåpning høyde  
 H4 = Avstandsmål festebolt  
 H5 = Maks. Montasjehøyde deksel  
 T1 = Total høyde  
 T2 = Lysåpning dybde kapslingsdeksel  
 T3 = Lysåpning dybde kapsling

### Kompaktapparatskap HD, én dør

HD 1302.600, HD 1306.600, HD 1307.600, HD 1308.600,  
HD 1310.600, HD 1314.600, HD 1315.600, HD 1320.600

HD 1306.600, HD 1307.600,  
HD 1308.600, HD 1310.600,  
HD 1314.600, HD 1315.600,  
HD 1320.600

HD 1302.600

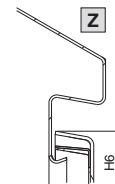
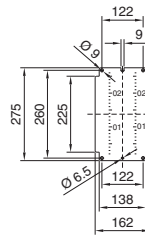
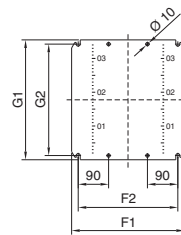
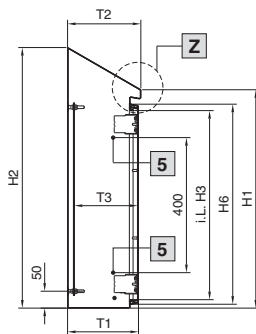
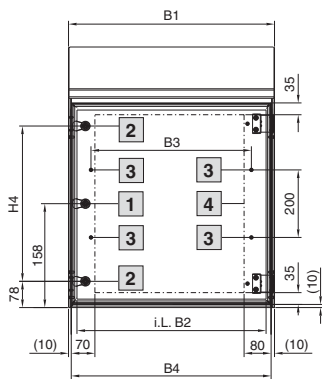

- 1 På HD 1302.600
- 2 På HD 1306.600, HD 1307.600, HD 1308.600, HD 1310.600, HD 1314.600, HD 1315.600, HD 1320.600
- 3 På HD 1307.600, HD 1308.600, HD 1310.600, HD 1315.600
- 4 Maks. montasjenivå dør
- 5 På HD 1308.600, HD 1310.600, HD 1315.600

#### Skap

B1 = Total bredde oppe  
B2 = Total bredde nede  
B3 = Lysåpning bredde  
B4 = Avstandsmål til systemhulling  
B5 = Maks. Innbyggingsbredde deksel

H1 = Total høyde oppe  
H2 = Total høyde nede  
H3 = Lysåpning høyde  
H4 = Avstandsmål festebolt  
H5 = Maks. Montasjehøyde deksel

T1 = Total høyde  
T2 = Lysåpning dybde kapslingsdeksel  
T3 = Lysåpning dybde kapsling

#### Montasjeplate

F1 = Bredde montasjeplate  
F2 = Breddeavstand montasjeutsparringer  
G1 = Montasjeplatehøyde  
G2 = Høydeavstand montasjeutsparringer

| Best.nr.<br>HD | Breddemål mm |     |     |     | Høydemål mm |     |     |     |    |     | Dybdemål mm |     |           | Montasjeplater mm |     |     |     | Materialtykkelse mm |     |               |
|----------------|--------------|-----|-----|-----|-------------|-----|-----|-----|----|-----|-------------|-----|-----------|-------------------|-----|-----|-----|---------------------|-----|---------------|
|                | B1           | B2  | B3  | B4  | H1          | H2  | H3  | H4  | H5 | H6  | T1          | T2  | T3        | F1                | F2  | G1  | G2  | Kapsling            | Dør | Montasjeplate |
| 1302.600       | 220          | 170 | -   | 200 | 350         | 437 | 260 | -   | -  | 293 | 155         | 162 | 113 - 130 | -                 | -   | -   | -   | 1,5                 | 1,5 | 2,0           |
| 1306.600       | 390          | 340 | -   | 370 | 430         | 549 | 340 | 240 | -  | 373 | 210         | 217 | 168 - 185 | 334               | 295 | 355 | 330 | 1,5                 | 1,5 | 2,0           |
| 1307.600       | 510          | 460 | 375 | 490 | 550         | 669 | 460 | 360 | -  | 493 | 210         | 217 | 168 - 185 | 449               | 410 | 470 | 445 | 1,5                 | 1,5 | 2,5           |
| 1308.600       | 390          | 340 | 275 | 370 | 650         | 769 | 560 | 460 | -  | 593 | 210         | 217 | 168 - 185 | 334               | 295 | 570 | 545 | 1,5                 | 1,5 | 2,5           |
| 1310.600       | 610          | 560 | 475 | 590 | 650         | 769 | 560 | 460 | -  | 593 | 210         | 217 | 168 - 185 | 549               | 510 | 570 | 545 | 1,5                 | 2,0 | 2,5           |
| 1314.600       | 810          | 760 | -   | 790 | 430         | 549 | 340 | 240 | -  | 373 | 210         | 217 | 168 - 185 | 739               | 700 | 355 | 330 | 1,5                 | 2,0 | 2,5           |
| 1315.600       | 810          | 760 | 675 | 790 | 650         | 821 | 560 | 460 | -  | 593 | 300         | 307 | 258 - 275 | 749               | 710 | 570 | 545 | 1,5                 | 2,0 | 2,5           |
| 1320.600       | 610          | 560 | -   | 590 | 430         | 601 | 340 | 240 | -  | 373 | 300         | 307 | 258 - 275 | 549               | 510 | 355 | 330 | 1,5                 | 1,5 | 2,5           |

# Apparatskap

## Hygienic Design

### Kompaktapparatskap HD, én dør

HD 1316.600, HD 1317.600

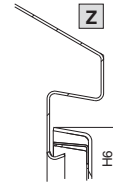
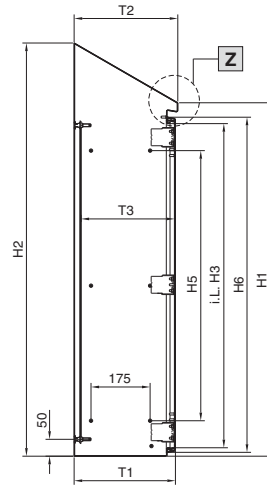
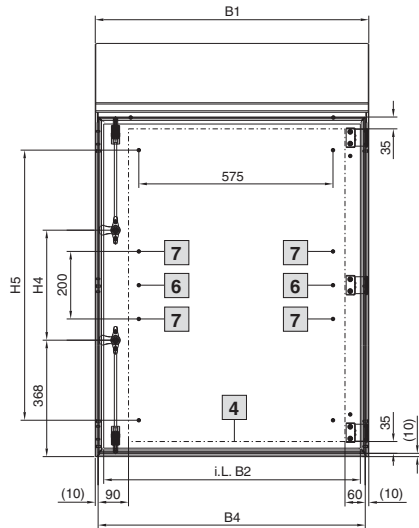

HD 1317.600

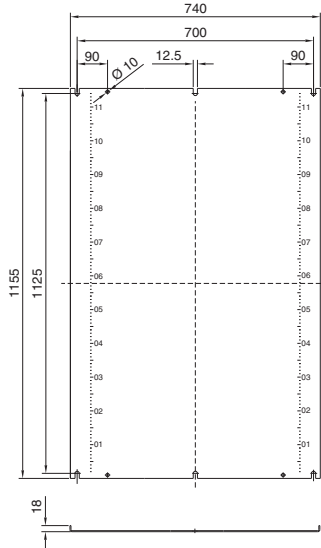

HD 1316.600

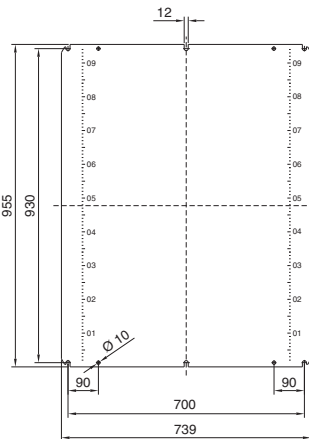

**4** Maks. montasjenivå dør

**6** På HD 1316.600

**7** På HD 1317.600

#### Skap

B1 = Total bredde oppe

B2 = Total bredde nede

B3 = Lysåpning bredde

B4 = Avstandsmål til systemhulling

B5 = Maks. Innbyggingsbredde deksel

H1 = Total høyde oppe

H2 = Total høyde nede

H3 = Lysåpning høyde

H4 = Avstandsmål festebolt

H5 = Maks. Montasjehøyde deksel

T1 = Total høyde

T2 = Lysåpning dybde kapslingsdeksel

T3 = Lysåpning dybde kapsling

| Best.nr.<br>HD | Breddemål mm |     |    |     | Høydemål mm |      |      |     |      |      | Dybdemål mm |     |           | Montasjeplater mm |     |               |
|----------------|--------------|-----|----|-----|-------------|------|------|-----|------|------|-------------|-----|-----------|-------------------|-----|---------------|
|                | B1           | B2  | B3 | B4  | H1          | H2   | H3   | H4  | H5   | H6   | T1          | T2  | T3        | Kapsling          | Dør | Montasjeplate |
| 1316.600       | 810          | 760 | -  | 790 | 1050        | 1221 | 960  | 280 | 800  | 993  | 300         | 307 | 258 - 275 | 1,5               | 2,0 | 3,0           |
| 1317.600       | 810          | 760 | -  | 790 | 1250        | 1421 | 1160 | 480 | 1000 | 1193 | 300         | 307 | 258 - 275 | 1,5               | 2,0 | 3,0           |