

Stysteemopbouw

19"-opbouwtechniek

Zwenkramen, groot Zonder afsluitplaat

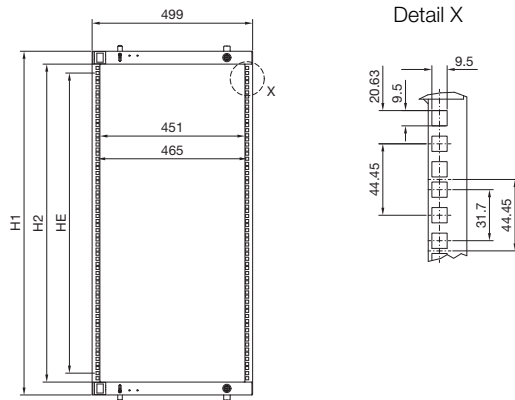

Hoogte-eenheden	22 HE	31 HE	35 HE	40 HE	44 HE
Bestelnr. SR	8619.010	8619.011	8619.012	8619.013	8619.014
Voor kasthoogte (of hoger) mm	1200	1600	1800	2000	2200
H1 mm	1068	1468	1668	1868	2068
H2 mm	988	1388	1588	1788	1988
Diepte mm	80	80	80	80	80

Inbouwdiepte D max. = mm bij maat D¹⁾ tenminste 48 mm

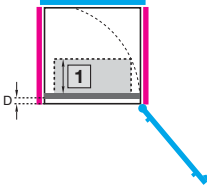
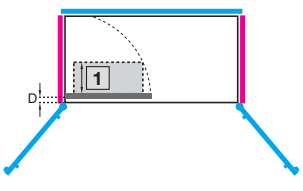
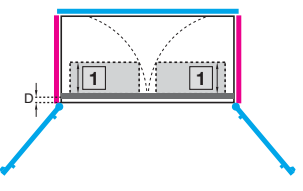
Kastbreedte mm	600	1200	1200
			
Inbouw	symmetrisch	links of rechts	links en rechts
Kastdiepte mm	1 D max.	1 D max.	1 D max.
400	210	295	295
500	210	395	360
600	210	495	360
800	210	695	360

¹⁾D = afstand binnenkant deur tot voorkant zwenkraam verstelbaar in het 25 mm raster

Zwenkramen, groot

Zonder afsluitplaat, inbouwvoorbeelden VX25

Volledige opbouw

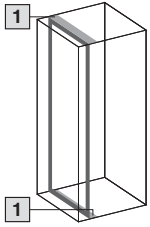

600 mm voor

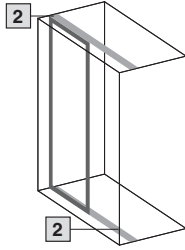

1200 mm voor

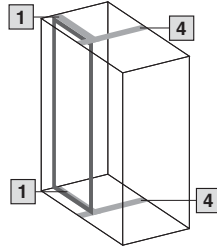

1200 mm voor met breedtedeling

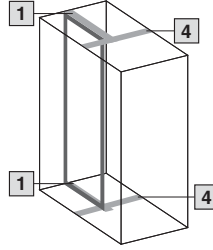

1200 mm naar achteren verplaatst met breedtedeling

Asymmetrische inbouw

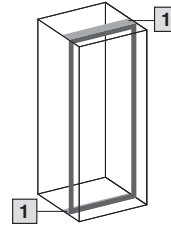

De asymmetrische inbouw van een groot zwenkraam vindt bij een kastdiepte van 600 mm op dezelfde wijze plaats als de inbouw parallel aan de voorzijde. Voor de toegang tot het zwenkraam adviseren wij scharnieren voor de zijwand.

- 1 Inbouwset voor 600 mm brede kasten
- 2 Inbouwset voor 1200 mm brede kasten
- 3 Systeemchassis 23 x 64 mm
- 4 Breedtedeling

Gedeeltelijke opbouw boven

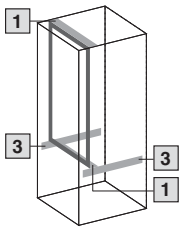

600 mm voor

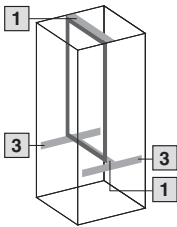

600 mm naar achteren verplaatst

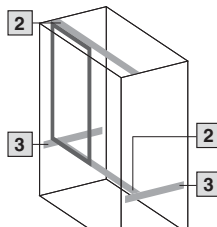

1200 mm voor

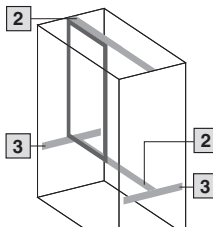

1200 mm naar achteren verplaatst

Gedeeltelijke opbouw symmetrisch

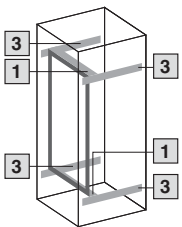

600 mm voor

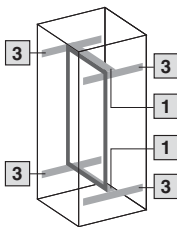

600 mm naar achteren verplaatst

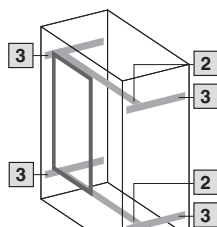

1200 mm voor

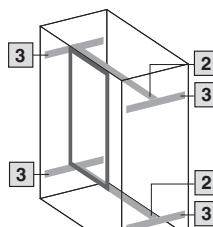

1200 mm naar achteren verplaatst

Stysteemopbouw

19"-opbouwtechniek

Zwenkramen, groot

Met afsluitplaat

Inbouwcomponenten asymmetrisch
(ingebouwd in VX25)

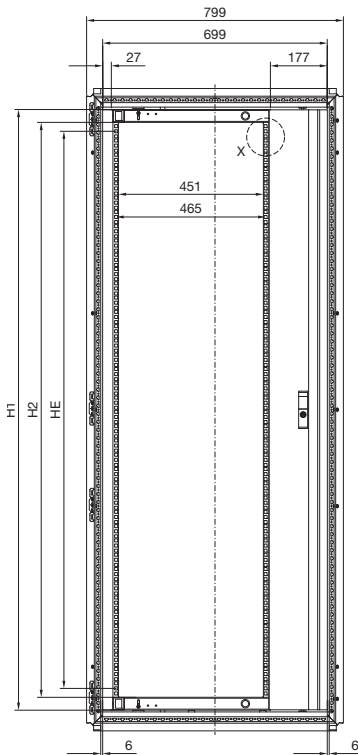

Inbouwcomponenten symmetrisch
(ingebouwd in VX25)

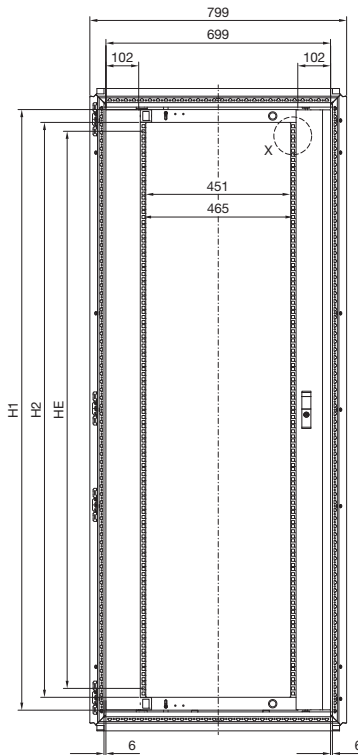

Detail X

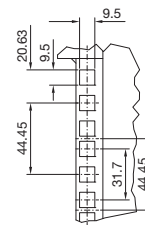

Hoogte-eenheden	22 HE		31 HE		35 HE		40 HE		44 HE	
Afsluitplaat	asymme- trisch	symme- trisch	asymme- trisch	symme- trisch	asymme- trisch	symme- trisch	asymme- trisch	symme- trisch	asymme- trisch	symme- trisch
Bestelnr. SR	8619.020	8619.030	8619.021	-	8619.022	8619.032	8619.023	8619.033	8619.024	8619.034
RAL 7035										
Voor kastroogte (of hoger) mm	1200		1600		1800		2000		2200	
H1 mm	1068		1468		1668		1868		2068	
H2 mm	988		1388		1588		1788		1988	
Diepte mm	80		80		80		80		80	

Inbouwdiepte D max. = mm bij maat D¹⁾ tenminste 48 mm

Kastbreedte mm	800			
Inbouw	asymmetrisch		symmetrisch	
Scharnier	130°		180°	
Kastdiepte mm	1 D max.		1 D max.	
400	295		260	
500	395		360	
600	470		440	
800	470		440	
	130°		180°	
Kastdiepte mm	1 D max.		1 D max.	
400	265		150	
500	370		250	
600	370		330	
800	370		330	

¹⁾ D = afstand binnenkant deur tot voorkant zwenkraam verstelbaar in het 25 mm raster

Zwenkramen, groot

Met afsluitplaat, inbouwvoorbeelden VX25

Volledige opbouw

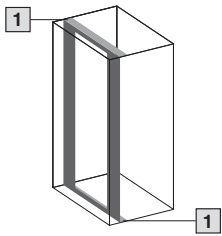

800 mm voor

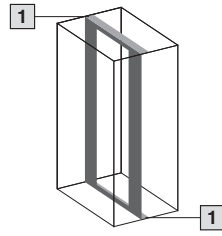

800 mm naar achteren verplaatst

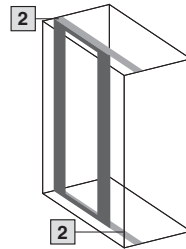

1200 mm voor

Asymmetrische inbouw

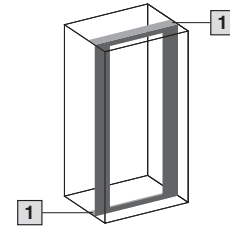

De asymmetrische inbouw van een groot zwenkraam vindt bij een kastdiepte van 800 mm op dezelfde wijze plaats als de inbouw parallel aan de voorzijde. Voor de toegang tot het zwenkraam adviseren wij scharnieren voor de zijwand.

- 1 Inbouwset voor 800 mm brede kasten
- 2 Inbouwset voor 1200 mm brede kasten
- 3 Stroomchassis 23 x 64 mm

Gedeeltelijke inbouw boven

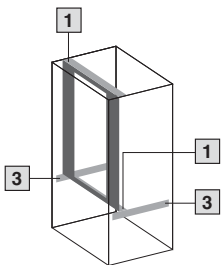

800 mm voor

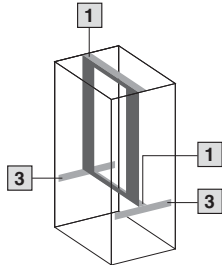

800 mm naar achteren verplaatst

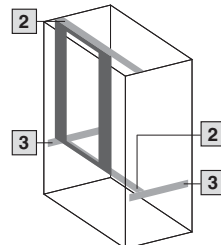

1200 mm voor

Gedeeltelijke inbouw symmetrisch

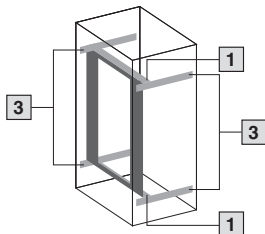

800 mm voor

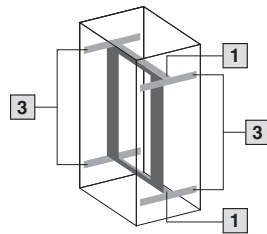

800 mm naar achteren verplaatst