

Lisävarusteet

19"-rakenteet

Kääntökehys, suuri

Ilman peitelevyä

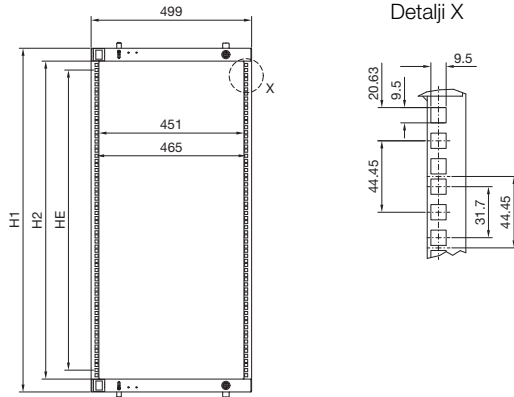

| Korkeusyksiköt | 22 U | 31 U | 35 U | 40 U | 44 U |
|----------------------------------|-----------------|-----------------|-----------------|-----------------|-----------------|
| Til.nro SR | 8619.010 | 8619.011 | 8619.012 | 8619.013 | 8619.014 |
| kaappikorkeus mm (tai korkeampi) | 1200 | 1600 | 1800 | 2000 | 2200 |
| H1 mm | 1068 | 1468 | 1668 | 1868 | 2068 |
| H2 mm | 988 | 1388 | 1588 | 1788 | 1988 |
| Syvyys mm | 80 | 80 | 80 | 80 | 80 |

Asennussyvyys T maks. = mm mitassa D¹⁾ vähintään 48 mm

| Kaapin leveys mm | 600 | 1200 | 1200 |
|------------------|--|--|--|
| | | | |
| Upotusasennus | keskelle | vasemmalle tai oikealle | vasemmalle ja oikealle |
| Kaapin syvyys mm | 1 T maks. 400 210 500 210 600 210 800 210 | 1 T maks. 295 295 395 395 495 495 695 695 | 1 T maks. 295 295 360 360 360 360 360 360 |

¹⁾D = etäisyys oven sisäreunasta kääntökehysten etureunaan voidaan säätää 25 mm rasterissa.

Kääntökehys, suuri

Ilman peitelevyä, VX25-asennusesimerkkejä

Täysasennus

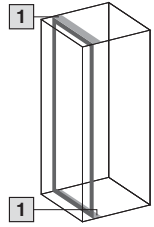

600 mm eteen

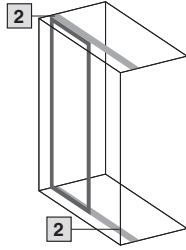

1200 mm eteen

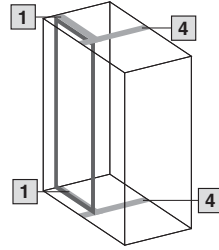

1200 mm eteen järjestelmänjakajalla

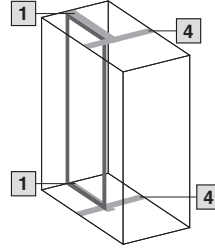

1200 mm taaksevedettynä järjestelmänjakajalla

Asennus sivulle

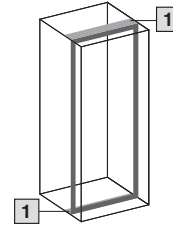

Suuren kääntökehysten asennus sivulle suoritetaan 600 mm syvien kaappien kohdalla kuten asennus etupuolelle. Jotta kääntökehysten pääsisi helposti käsiksi, suosittelemme sivuseinään saranointia.

Osa-asennus ylös

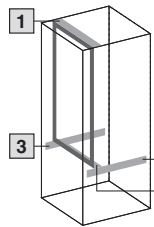

600 mm eteen

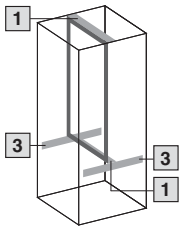

600 mm taaksevedettynä

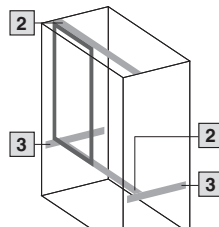

1200 mm eteen

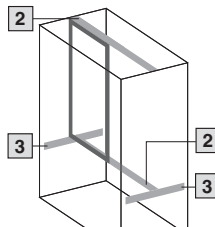

1200 mm taaksevedettynä

- 1 Asennussarja 600 mm leveille kaapeille
- 2 Asennussarja 1200 mm leveille kaapeille
- 3 Järjestelmäkisko 23 x 64 mm sisempään asennustasoon
- 4 Järjestelmänjakaja

Osa-asennus keskelle

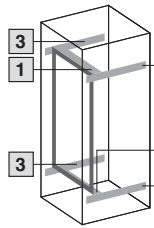

600 mm eteen

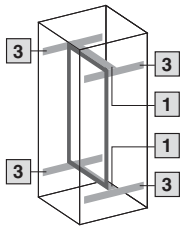

600 mm taaksevedettynä

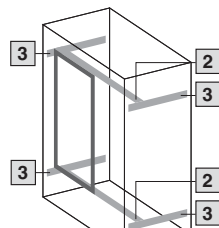

1200 mm eteen

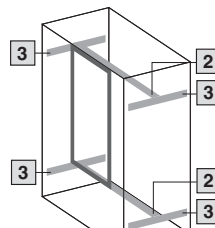

1200 mm taaksevedettynä

Lisävarusteet

19"-rakenteet

Kääntökehys, suuri

Peitelevyllä

Asennusosat sivulla
(VX25:ssä kiinteästi asennettu)

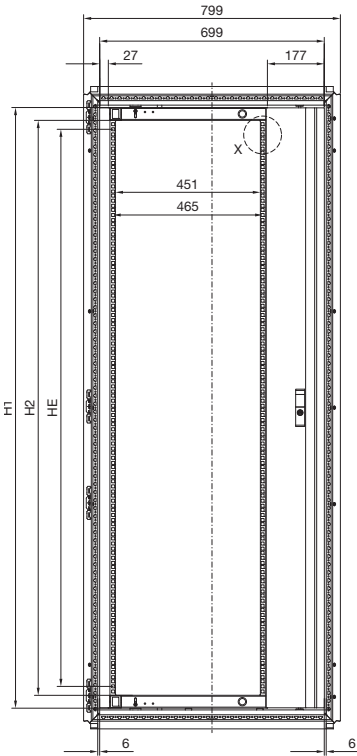

Asennusosat keskellä
(VX25:ssä kiinteästi asennettu)

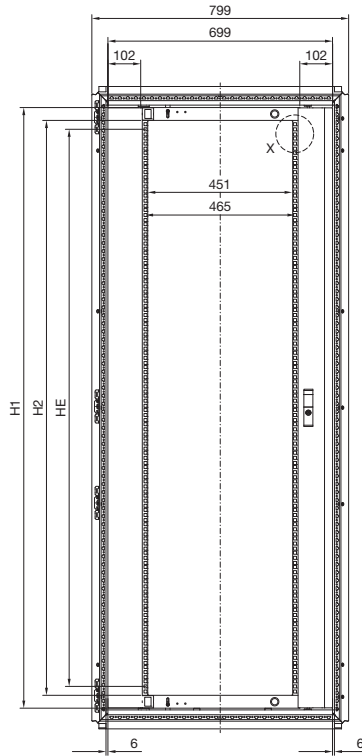

Detalji X

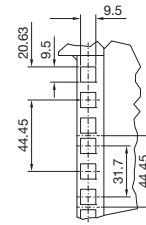

| Korkeusyksiköt | 22 U | | 31 U | | 35 U | | 40 U | | 44 U | |
|-------------------------------|-----------------|-----------------|-----------------|----------|-----------------|-----------------|-----------------|-----------------|-----------------|-----------------|
| | sivulle | keskelle | sivulle | keskelle | sivulle | keskelle | sivulle | keskelle | sivulle | keskelle |
| Til.nro SR RAL 7035 | 8619.020 | 8619.030 | 8619.021 | - | 8619.022 | 8619.032 | 8619.023 | 8619.033 | 8619.024 | 8619.034 |
| Kaapin korkeus (vähintään) mm | 1200 | | 1600 | | 1800 | | 2000 | | 2200 | |
| H1 mm | 1068 | | 1468 | | 1668 | | 1868 | | 2068 | |
| H2 mm | 988 | | 1388 | | 1588 | | 1788 | | 1988 | |
| Syvyys mm | 80 | | 80 | | 80 | | 80 | | 80 | |

Asennussyvyys T maks. = mm mitassa D¹⁾ vähintään 48 mm

Kaapin leveys mm

800

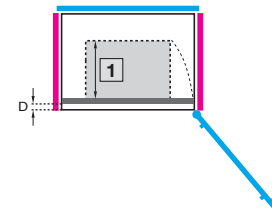
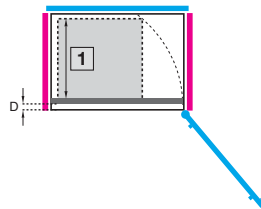

| Upotusasennus | sivulle | | keskelle | |
|------------------|------------------|------------------|------------------|------------------|
| Saranat | 130° | 180° | 130° | 180° |
| Kaapin syvyys mm | 1 T maks. | 1 T maks. | 1 T maks. | 1 T maks. |
| 400 | 295 | 260 | 265 | 150 |
| 500 | 395 | 360 | 370 | 250 |
| 600 | 470 | 440 | 370 | 330 |
| 800 | 470 | 440 | 370 | 330 |

¹⁾ D = etäisyys oven sisäreunasta kääntökehysten etureunaan voidaan säätää 25 mm rasterissa.

Kääntökehys, suuri

Peitelevyllä, VX25-asennusesimerkkejä

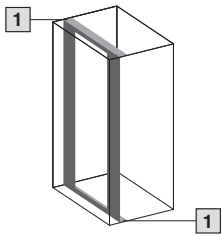
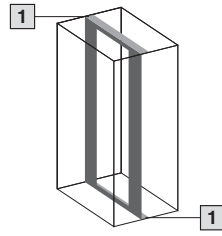
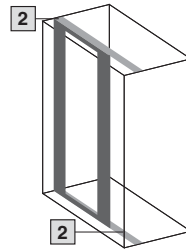
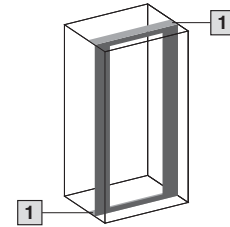
Täysasennus800 mm
eteen800 mm
taaksevedettynä1200 mm
eteen**Asennus sivulle**

Suuren kääntökehiksen asennus sivulle suoritetaan 800 mm syvien kaappien kohdalla kuten asennus etupuolelle. Jotta kääntökehikseen pääsisi helposti käsiksi, suosittelemme sivuseinään saranointia.

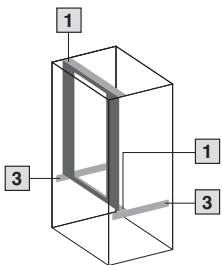
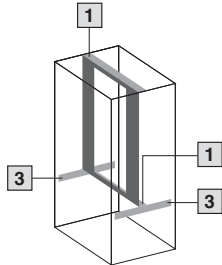
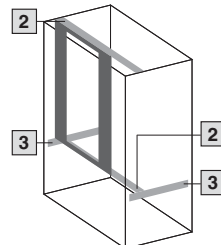
Osa-asennus ylös800 mm
eteen800 mm
taaksevedettynä1200 mm
eteen

- 1 Asennussarja 800 mm leveille kaapeille
- 2 Asennussarja 1200 mm leveille kaapeille
- 3 Järjestelmäkisko 23 x 64 mm sisempään asennustasoon

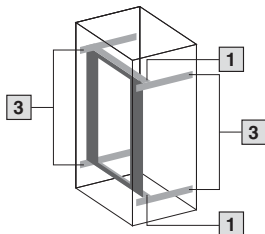
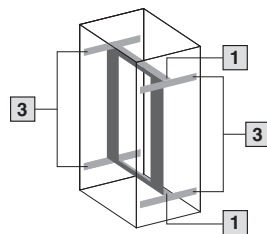
Osa-asennus keskelle800 mm
eteen800 mm
taaksevedettynä