

Rittal – The System.

Faster – better – everywhere.

Socles VX

Simplicité – modularité – sécurité

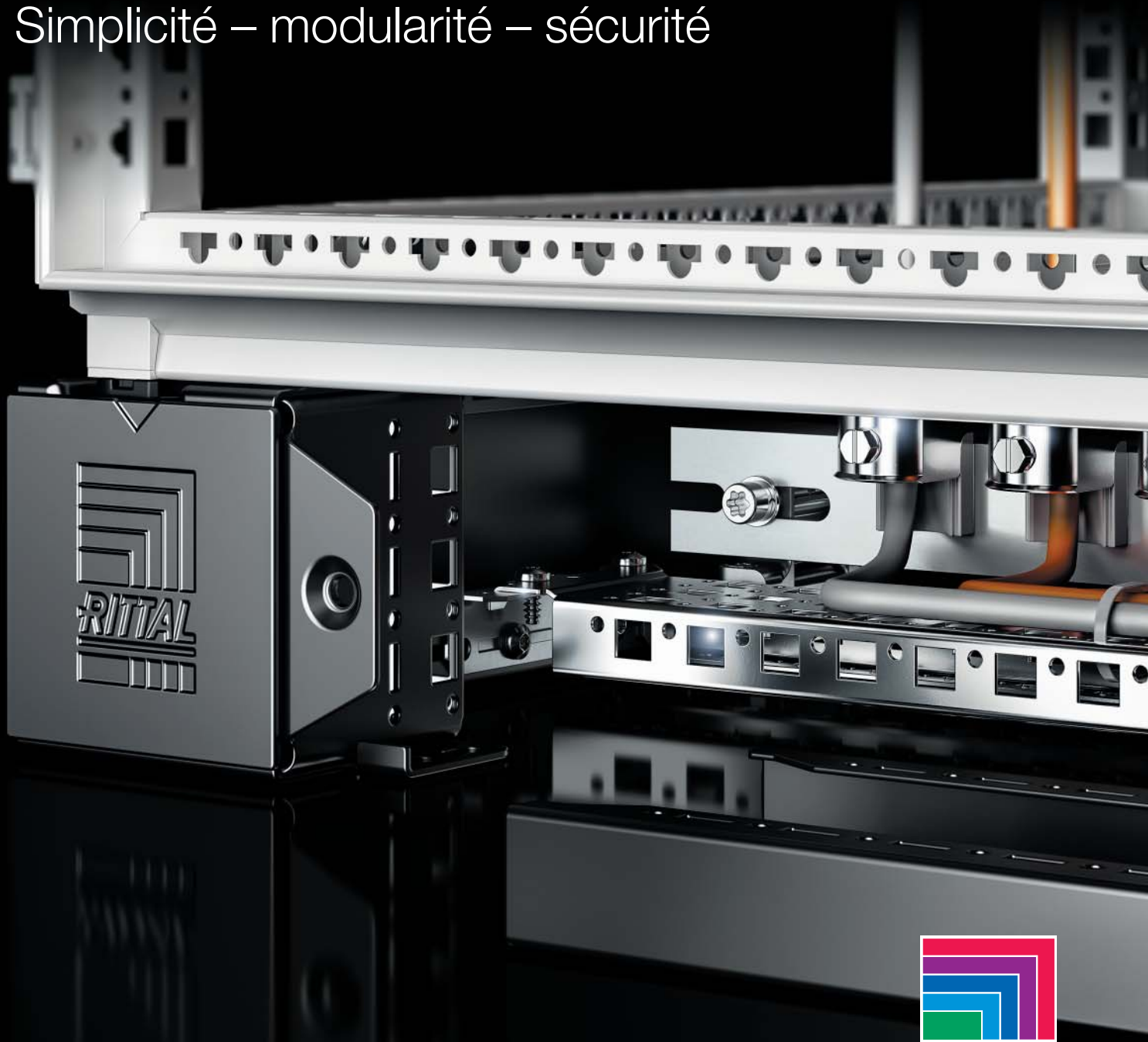

HABILLAGE ELECTRIQ.

DISTRIBUT. DE COURANT

CLIMATISATION

INFRASTRUCTURES IT

LOGICIELS & SERVICES

FRIEDHELM LOH GROUP

SOCLES VX



HABILLAGE ELECTRIQUE

DISTRIBUTION DE COURANT

CLIMATISATION

FRIEDHELM LOH GROUP

PLUS DE RENDEMENT

Le socle VX réunit tous les avantages des deux socles Rittal précédents et peut être utilisé pour quasiment toutes les applications. Il constitue un ensemble modulaire qui répond aux exigences de robustesse les plus élevées. Les socles offrent par ailleurs un confort d'équipement maximal, permettent de gagner du temps et ouvrent de toutes nouvelles possibilités au niveau de leur aménagement intérieur.

Rapidité, simplicité et modularité : le montage est accéléré car le socle est livré avec des plaques de socle avant/arrière déjà montées sur les pièces d'angle, ce qui permet d'économiser du temps et nécessite de commander moins de pièces. Tous les composants sont optimisés pour les armoires électriques juxtaposables VX25 et compatibles avec les armoires électriques et baies Rittal des gammes actuellement commercialisées VX25, VX IT, VX SE, TS, TS IT, TP, CX, PC, IW, TX.

SOCLES VX

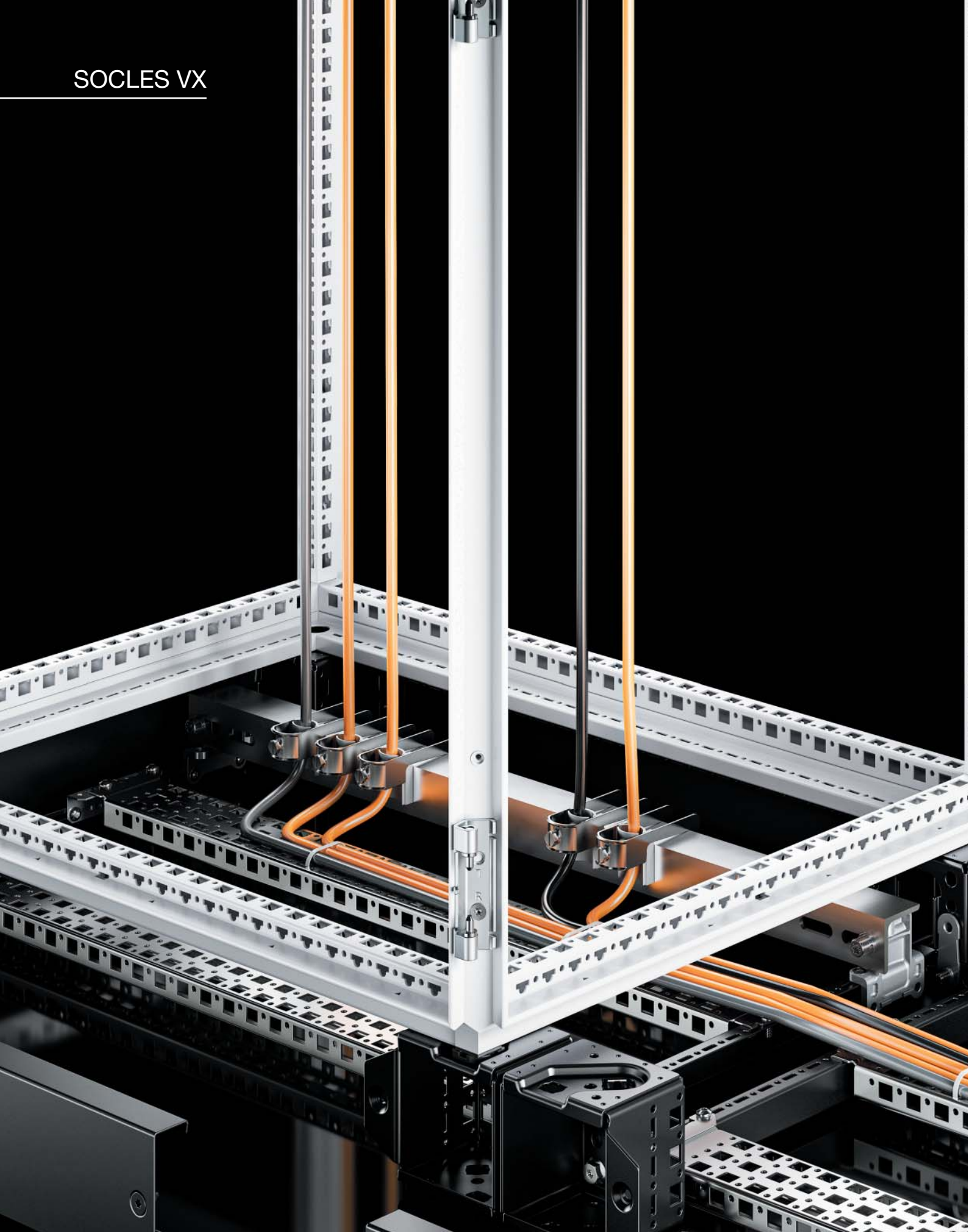

HABILLAGE ELECTRIQUE

DISTRIBUTION DE COURANT

CLIMATISATION

FRIEDHELM LOH GROUP

LE GAIN DE PLACE

Créer de l'espace supplémentaire – les socles VX sont plus qu'un simple support assurant la stabilité des armoires électriques; ils proposent un espace sous l'armoire électrique – p. ex. pour loger les câbles ou pour le guidage fiable et continu des câbles d'une armoire à l'autre.

Utiliser plus d'espace en toute flexibilité – la possibilité de se passer totalement ou partiellement de certaines plaques de socle, la perforation continue des socles ainsi que la facilité d'intégration des rails de montage transforment le socle en un espace ouvert vers le haut de l'armoire électrique prêt à être aménagé.

INFRASTRUCTURES IT

LOGICIELS & SERVICES



LE CONFORT DE MONTAGE

Montage

Le socle est livré en deux parties : un jeu de plaques avant et arrière avec les pièces d'angle et un jeu de plaques latérales pour réaliser des configurations personnalisées et un montage simple.

Fixation du socle

L'écrou cage enfichable est bien logé dans l'empreinte de la pièce d'angle et ne peut pas tomber lors du positionnement du socle sous l'armoire électrique.



Aide au positionnement

L'aide au positionnement facilite le positionnement de l'armoire électrique avec le socle de manière à ce que la vis de fixation du socle soit positionnée directement en face de son écrou de maintien.

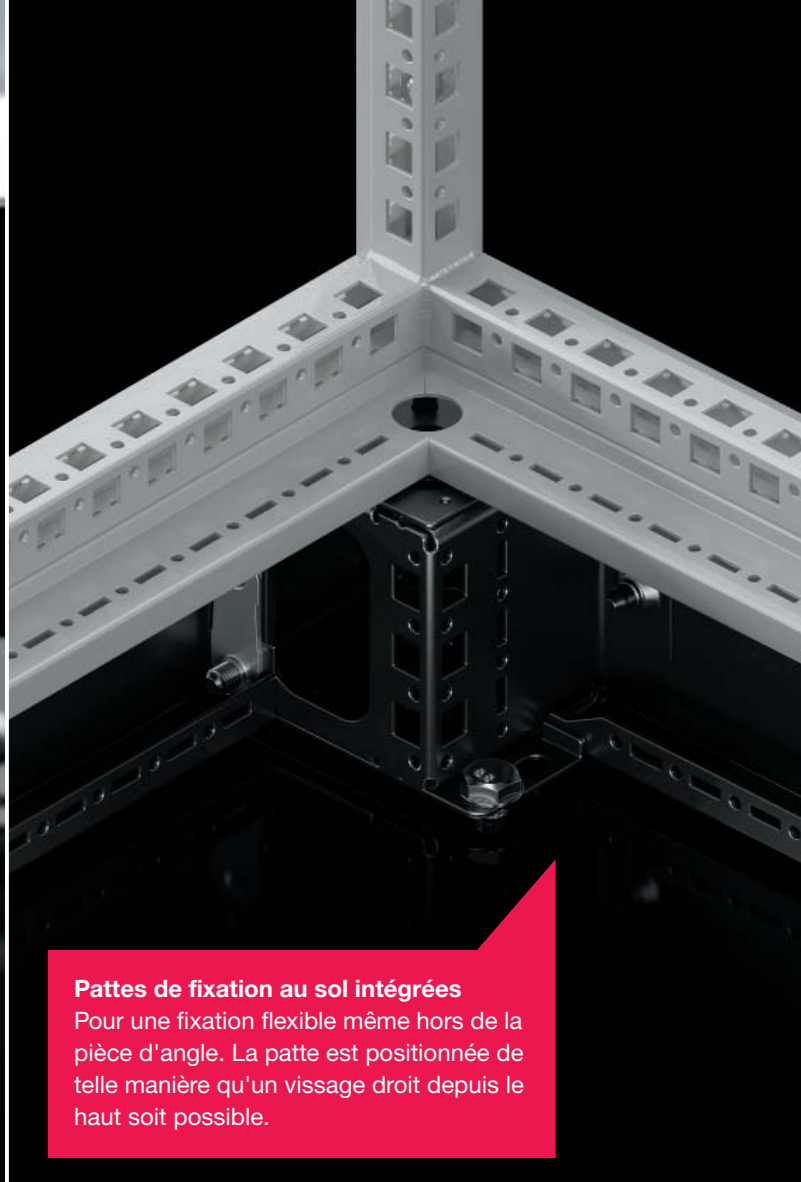

Pattes de fixation au sol intégrées

Pour une fixation flexible même hors de la pièce d'angle. La patte est positionnée de telle manière qu'un vissage droit depuis le haut soit possible.

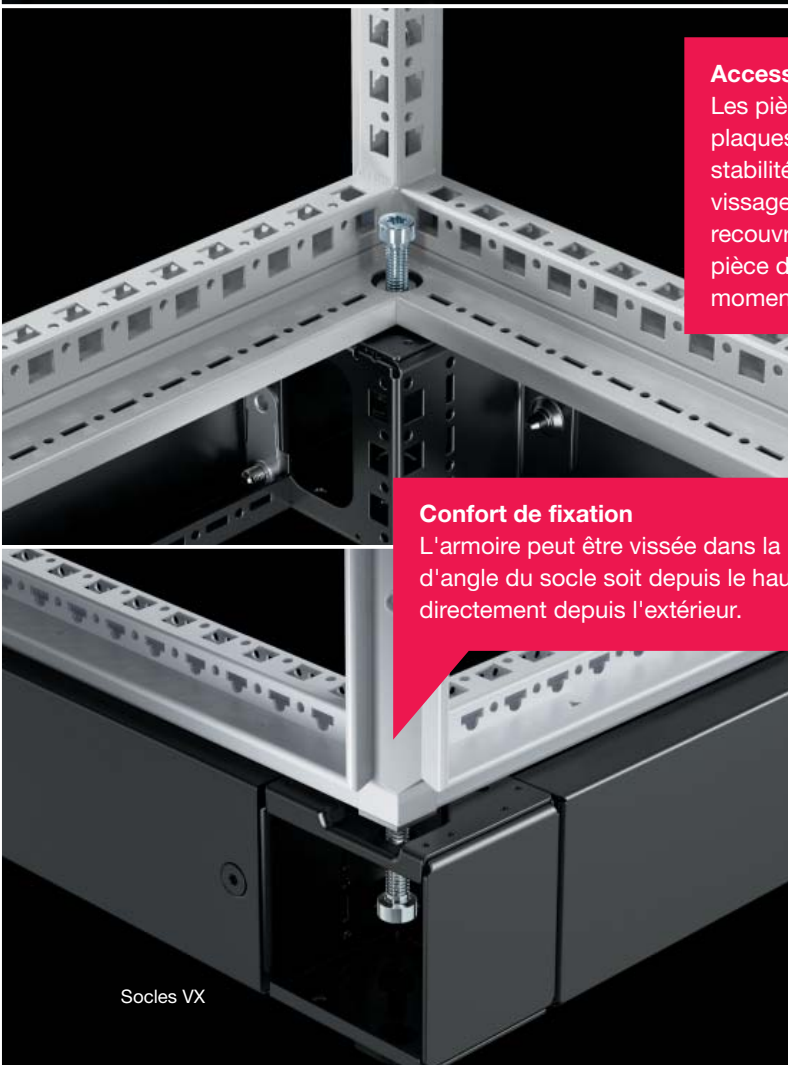

Accessibilité

Les pièces d'angle prémontées avec les plaques de socle avant/arrière offrent la stabilité et un accès optimal grâce au vissage aisé depuis l'avant. Les capots de recouvrement sont bien logés dans la pièce d'angle et peuvent être ôtés à tout moment en cas de besoin.

Confort de fixation

L'armoire peut être vissée dans la pièce d'angle du socle soit depuis le haut, soit directement depuis l'extérieur.



LE GAIN DE TEMPS



Plaques de socle latérales

Les plaques de socle latérales peuvent être fixées à la pièce d'angle soit depuis l'intérieur, soit depuis l'extérieur. Un démontage aisé est ainsi également possible en cas de montage contre le mur.

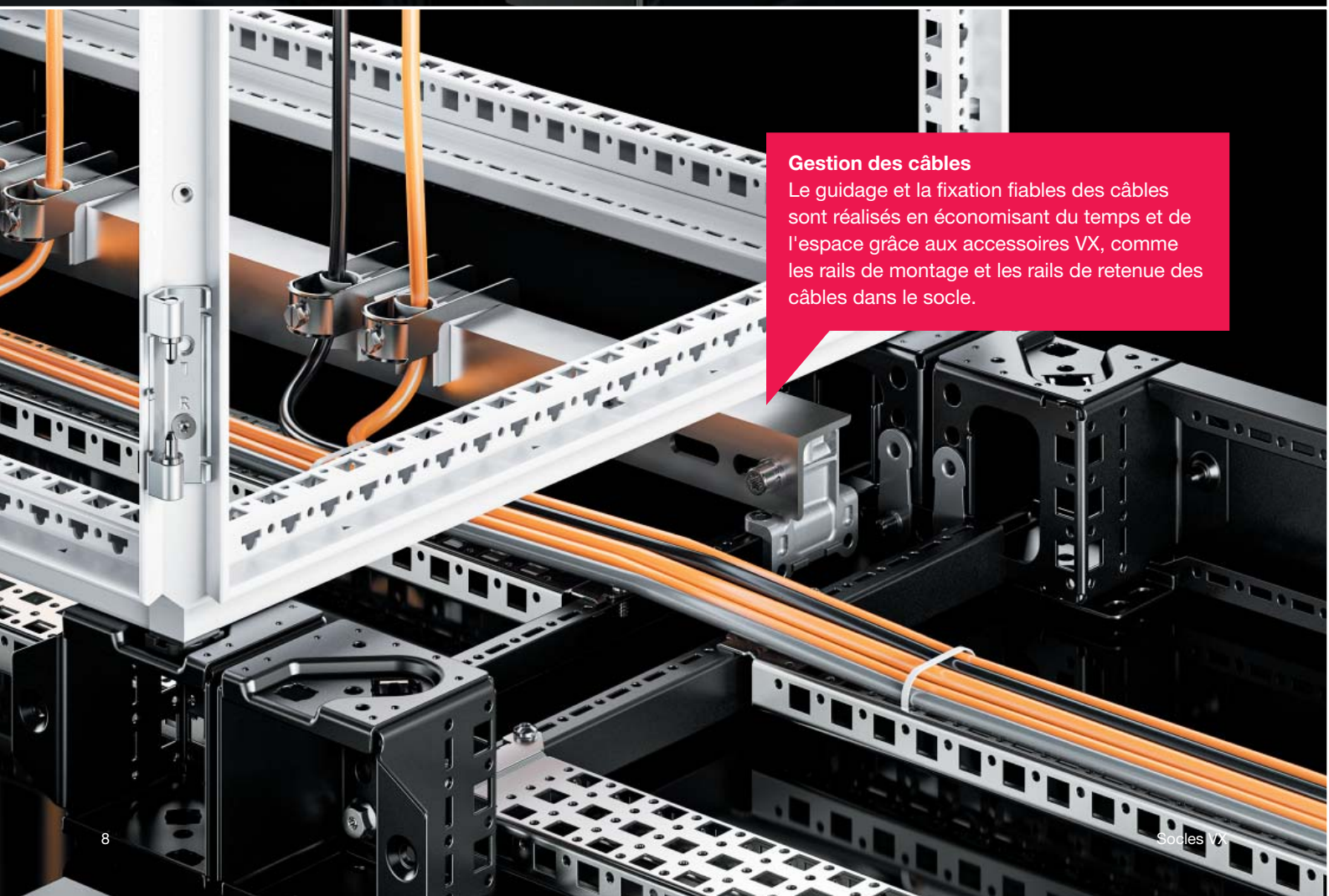

Gestion des câbles

Le guidage et la fixation fiables des câbles sont réalisés en économisant du temps et de l'espace grâce aux accessoires VX, comme les rails de montage et les rails de retenue des câbles dans le socle.



Juxtaposition

La juxtaposition est effectuée confortablement via la plaque de socle montée à plat dans la profondeur. Il peut s'agir au choix d'une plaque de socle d'une hauteur de 100 mm ou de 200 mm.



Transport

Le transport par chariot élévateur ou tire-palette est possible sans problème en démontant la plaque avant, même lorsque les armoires sont juxtaposées.



Socles VX



Roulettes de transport

Le montage aisé des roulettes de transport permet de gagner du temps lors des phases de transport dans l'atelier.

LA FLEXIBILITÉ



Équipements flexibles

L'espace complet du socle peut être utilisé de manière flexible pour des équipements personnalisés grâce à la perforation des deux côtés de la pièce d'angle et de la plaque de socle.

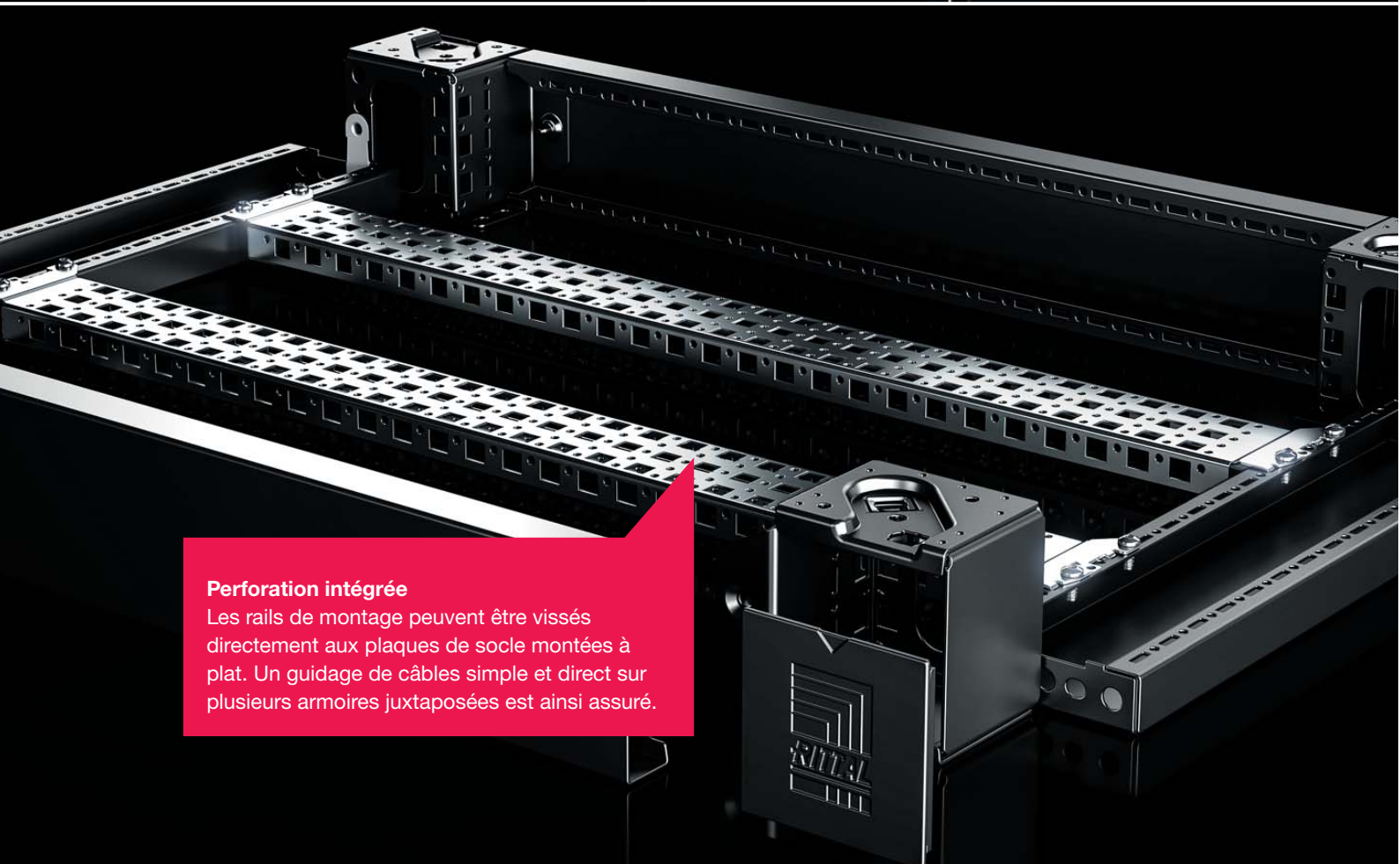

Perforation intégrée

Les rails de montage peuvent être vissés directement aux plaques de socle montées à plat. Un guidage de câbles simple et direct sur plusieurs armoires juxtaposées est ainsi assuré.



Utilisation multiple

Les accessoires d'équipement, p. ex. les rails de retenue des câbles, peuvent être utilisés directement à l'aide du support et de l'entretoise, même lorsque la plaque de socle est montée sur la tranche (verticalement).



Deuxième plan de montage

Un autre plan de montage dans la pièce d'angle assure une introduction des câbles rectiligne vers la plaque de montage.



Ancrage au sol

Les pattes d'ancrage au sol permettent une fixation au sol ultérieure, même lorsque les socles sont déjà vissés à l'armoire.



Mise à niveau

La conception stable des éléments de mise à niveau permet de compenser à tout moment les irrégularités du sol jusqu'à 15 mm, même lorsque les armoires sont entièrement montées.

Socle

Socles VX

La diversité des socles modulaires

Les nouveaux socles innovants VX offrent une diversité non égalée de fonctions et d'applications. Ces socles réunissent toutes les fonctions existantes en une seule solution, offrent de plus de nouvelles applications et ils sont néanmoins encore compatibles avec les gammes d'armoires VX, VX SE et PC, de baies VX IT et TX, pupitres CX et stations de travail industrielles IW existantes.

Les socles VX se composent des articles suivants :
 – Plaque de socle avant/arrière avec pièces d'angle
 – Plaques de socle latérales

Les socles garantissent une grande stabilité et s'alignent parfaitement dans les juxtapositions. Les plaques de socle ajourées ou avec brosse passe-câbles disponibles comme accessoires peuvent être fixées soit latéralement soit remplacer les plaques avant/arrière.

Selon l'application, il est p. ex. possible de se passer des plaques de socle latérales positionnées entre des armoires juxtaposées ou il est possible d'installer à plat une plaque de socle latérale de hauteur 100 mm ou 200 mm pour renforcer la stabilité du socle.

Les socles VX, d'accessoires Rittal avec lesquels ils sont compatibles, offrent des possibilités quasiment illimitées en matière de montage, guidage des câbles, fixation des câbles et équipement des socles.

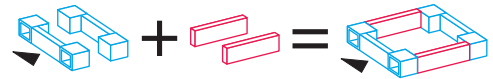

Une référence pour les **plaques de socle avant/arrière avec pièces d'angle**

Une référence pour les **plaques de socle latérales**

Un **socle VX complet**

Hauteur du socle	Modèle de base	Possibilités pour introduire les câbles				Stabilisation des socles juxtaposés	
100 mm							
200 mm							

Exemples d'équipement

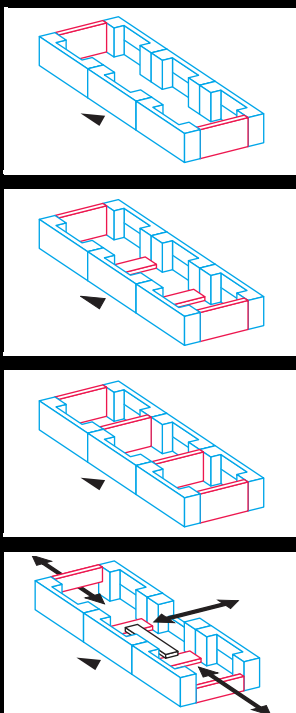

Quantités à commander	Avantages fonctionnels
3 UE Plaques de socle avant/arrière avec pièces d'angle 1 UE Plaques de socle latérales, hauteur 200 mm	Espace sans cloisonnement pour le rangement des câbles
3 UE Plaques de socle avant/arrière avec pièces d'angle 1 UE Plaques de socle latérales, hauteur 200 mm 1 UE Plaques de socle latérales, hauteur 100 mm ou 1 UE Plaques de socle latérales, hauteur 200 mm 1 UE Pattes de juxtaposition intérieures (8660.140, UE = 20 pièces) pour socles VX 4 p. sont nécessaires pour réaliser cette configuration	Stabilité renforcée pour le transport en montant les plaques de socle à plat
3 UE Plaques de socle avant/arrière avec pièces d'angle 2 UE Plaques de socle latérales, hauteur 200 mm	Cloisonnement de chaque socle

Autres possibilités :

- Introduction latérale des câbles en installant une plaque de socle latérale de 100 mm avec brosse passe-câbles
- Introduction des câbles par l'arrière en démontant une ou plusieurs plaques de socle des pièces d'angle et en montant des plaques avec brosse passe-câbles
- Guidage des câbles dans le socle grâce à l'utilisation de rails de montage sur les plaques de socle

Plaques de socle avant/arrière avec pièces d'angle

Tôle d'acier

Pièces d'angle pour charges élevées avec auto-positionnement dans l'armoire électrique, à utiliser avec ou sans plaques de socle. Grandes ouvertures dans la pièce d'angle pour un accès optimal au point de vissage, à recouvrir avec des couvercles d'angle en plastique.

Matériau :

- Pièces d'angle : tôle d'acier
- Plaques de socle avant/arrière : tôle d'acier
- Couvercles d'angle : plastique

Couleur :

- RAL 9005

Composition de la livraison hauteur 100 mm :

- 4 pièces d'angle – hauteur 100 mm
- 4 couvercles d'angle
- 2 plaques de socle avant/arrière – hauteur 100 mm
- Matériel de fixation inclus

Composition de la livraison hauteur 200 mm :

- 4 pièces d'angle – hauteur 200 mm
- 4 couvercles d'angle
- 1 plaque de socle avant/arrière – hauteur 200 mm
- 2 plaques de socle avant/arrière – hauteur 100 mm
- Matériel de fixation inclus

Hauteur 100 mm

Pour largeur d'armoire mm	Référence
300	8660.000
400	8660.001
600	8660.002
800	8660.003
850	8660.004
1000	8660.005
1100	8660.006
1200	8660.007
1600	8660.008
1800	8660.009

Hauteur 200 mm

Pour largeur d'armoire mm	Référence
300	8660.020
400	8660.021
600	8660.022
800	8660.023
1000	8660.024
1200	8660.025
1600	8660.026
1800	8660.027



Accessoires indispensables :

- Plaques de socle latérales, pour la finition d'une unité de socle, pour la stabilisation complémentaire des socles entre eux ou pour l'équipement intérieur des socles, voir page 14



Accessoires :

- Plaques de socle avec brosse passe-câbles, voir page 14
- Plaques de socle ajourées, voir page 15
- Fixation pour plaques ajourées et plaques avec brosse passe-câbles, voir page 15
- Équerres d'équipement des socles, voir page 16
- Éléments de nivellement pour socle, voir page 17
- Pattes d'ancrage au sol, voir page 16
- Adaptateurs de socle pour roulettes doubles orientables ou pieds de nivellement, voir page 20
- Pattes de juxtaposition de socles, voir page 15
- Roulettes de transport pour socles VX, voir page 16
- Entretoises pour rails VX, voir page 17

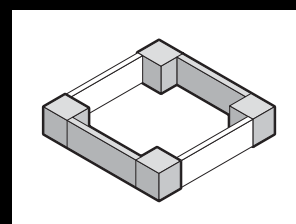

Socle

Socles VX

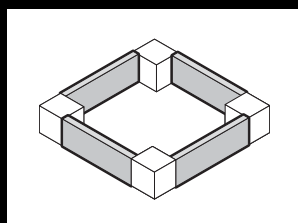
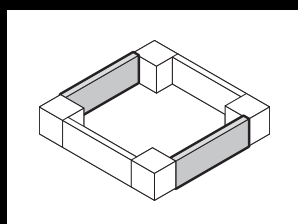

Plaques de socle latérales

Tôle d'acier

Pour la finition latérale d'un socle et pour la stabilisation complémentaire ou pour l'équipement intérieur de socles juxtaposés. Sur des socles d'une hauteur de 200 mm, il est possible de monter une plaque d'une hauteur de 200 mm ou deux plaques d'une hauteur de 100 mm.

Matériau :

- Tôle d'acier

Couleur :

- RAL 9005

Composition de la livraison :

- 2 plaques de socle
- Matériel de fixation inclus

Hauteur 100 mm

Pour profondeur d'armoire mm	Référence
300	8660.030
400	8660.031
500	8660.032
600	8660.033
800	8660.034
1000	8660.035
1200	8660.036

Hauteur 200 mm

Pour profondeur d'armoire mm	Référence
300	8660.040
400	8660.041
500	8660.042
600	8660.043
800	8660.044
1000	8660.045
1200	8660.046

+ Accessoires :

- Équerres d'équipement des socles, voir page 16
- Entretoises pour rails VX, voir page 17

⇄ Solutions alternatives :

- Plaques de socle avec brosse passe-câbles, voir page 14
- Plaques de socle ajourées, voir page 15
- Fixation pour plaques de socle ajourées et plaques de socle avec brosse passe-câbles, voir page 15

Plaques de socle avec brosse passe-câbles

Tôle d'acier

Pour l'introduction des câbles dans le socle. Sur des socles d'une hauteur de 200 mm, il est possible de monter une ou deux plaques avec brosse passe-câbles. Les plaques avec brosse passe-câbles peuvent être montées soit à l'avant, soit à l'arrière, soit latéralement à la pièce d'angle.

Matériau :

- Plaques de socle : tôle d'acier
- Brosse passe-câbles : plastique autoextinguible

Couleur :

- RAL 9005

Composition de la livraison :

- 2 plaques de socle avec brosse passe-câbles
- Matériel de fixation inclus

Pour largeur/profondeur d'armoire mm	Référence
600	8660.092
800	8660.093
1000	8660.094
1200	8660.095

! Accessoires indispensables :

- La fixation pour plaques de socles latérales est nécessaire pour la fixation latérale des plaques de socle ajourées et des plaques de socle avec brosse passe-câbles, voir page 15

Plaques de socle ajourées

Tôle d'acier

Pour l'aération de l'armoire électrique via le socle. Spécialement dans les applications comme p. ex. la distribution d'énergie, dans lesquelles les plaques passe-câbles ne sont pas utilisées dans les armoires électriques, il est possible d'obtenir une circulation de l'air importante dans l'armoire électrique. Des solutions de surélévation du toit ainsi que des toits spéciaux avec ouvertures d'aération sont disponibles pour l'aération des armoires électriques. Sur des socles d'une hauteur de 200 mm, il est possible de monter une ou deux plaques de socle ajourées. Les plaques de socle ajourées peuvent être montées soit à l'avant, soit à l'arrière, soit latéralement à la pièce d'angle.

Matériau :

- Tôle d'acier

Couleur :

- RAL 9005

Composition de la livraison :

- 2 plaques de socle ajourées
- Matériel de fixation pour le montage sur la pièce d'angle inclus

Pour largeur/profondeur d'armoire mm	Référence
600	8660.090
800	8660.091

! Accessoires indispensables :

- La fixation de plaque pour plaque de socle ajourée et plaque de socle avec brosse passe-câbles est requise pour la fixation latérale des plaques, voir page 15

+ Accessoires :

- Équerres d'équipement des socles, voir page 16
- Cartouche filtrante, voir page 15

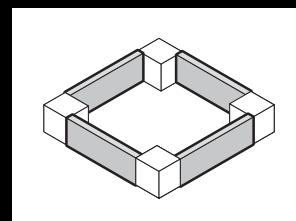

Cartouches filtrantes

pour plaques de socle ajourées

La cartouche filtrante est simplement posée dans la plaque de socle par l'arrière.

Composition de la livraison :

- 1 UE = 2 rouleaux, longueur 2 m à couper à la longueur

UE	Référence
1 p.	8620.100



Pattes de juxtaposition pour socles

pour socles VX en tôle d'acier

Nécessaire lorsque les plaques de socle latérales de hauteur 100 mm ou 200 mm, sont posées à plat pour renforcer la stabilité lors du transport des armoires juxtaposées.

Matériau :

- Tôle d'acier

Finition :

- Zinguée

Composition de la livraison :

- Vis M8 x 16 mm incluses

UE	Référence
20 p.	8660.140

Remarque :

- Besoin par plaque : 2 pièces



Fixation des plaques de socle

Pour la fixation des plaques de socle ajourées ou des plaques de socle avec brosse passe-câbles dans la profondeur.

Matériau :

- Tôle d'acier

Finition :

- Zinguée

UE	Référence
4 p.	8660.096

Remarque :

- Une UE est suffisante pour la fixation de deux plaques de socle



Socle

Socles VX



Roulettes de transport

À accrocher sur la pièce d'angle de 100 ou 200 mm de hauteur.

Charge admissible :

- Charge maximale tolérée par roulette double orientable : 1000 N

Couleur :

- RAL 9005

Composition de la livraison :

- 4 roulettes doubles orientables,
2 x avec et 2 x sans dispositif de blocage

Garde au sol mm	Référence
100	8660.110



Accessoires :

- Plaques de socle latérales pour la stabilisation, voir page 14

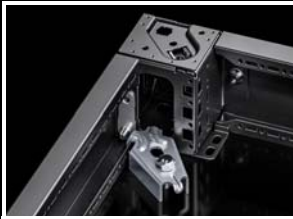

Pattes d'ancrage au sol

Pour la fixation du socle au sol. Pour vis jusqu'au Ø 12 mm.

Matériau :

- Tôle d'acier

Finition :

- Zinguée

UE	Référence
10 p.	8660.100



Équerres d'équipement des socles

Pour l'équipement des socles avec des rails de montage. Convient aux plaques de socle d'une hauteur de 100 ou 200 mm et aux pièces d'angle.

Matériau :

- Tôle d'acier zinguée

Composition de la livraison :

- 2 équerres d'équipement
- Matériel de fixation inclus

Remarque :

- Pour l'équipement intérieur sur plaques de socle montées sur la tranche
- L'équerre d'équipement n'est pas nécessaire sur une plaque de socle posée à plat car la perforation des plaques de socle peut être utilisée directement dans cette position.

Pour plaque de socle hauteur mm	UE	Référence
100	2 p.	8660.400
200	2 p.	



Accessoires :

- Rails de montage 23 x 64 mm, voir page 19

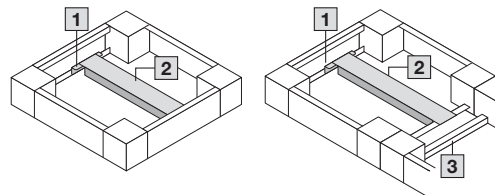

- 1** Équerres d'équipement
- 2** Rails de montage 23 x 89 mm
- 3** Plaque de socle posée à plat

Entretoises pour rails VX

Pour l'équipement des socles avec rail de retenue des câbles ou rail profilé en C. Convient aux plaques de socle et aux pièces d'angle d'une hauteur de 100 ou 200 mm. L'entretoise pour rails peut également être fixée au profilé de l'ossature VX25.

Matériau :

- Fonte de zinc

Composition de la livraison :

- 2 entretoises pour rails
- Matériel de fixation inclus

Remarque :

- Pour l'équipement intérieur sur les plaques de socle posées à plat ou sur la tranche ainsi que directement sur la pièce d'angle

1 Entretoise pour rails VX

2 Rails de retenue de câbles avec équerre profilée

3 Plaque de socle posée à plat

UE	Référence
2 p.	8619.470

+ Accessoires :

- Rails de retenue de câbles avec équerre profilée, voir page 18
- Rail profilé en C 30/15, voir page 18

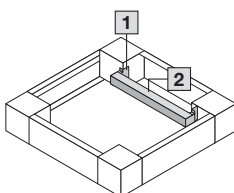
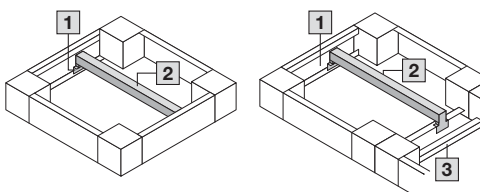

Éléments de nivellement

Pour le nivellement ultérieur jusqu'à max. 15 mm sur le lieu d'implantation pour compenser les inégalités du sol. Le montage s'effectue dans la pièce d'angle.

Avantages :

- Le décalage des portes dû aux inégalités du sol peut être corrigé
- Montage lorsque l'armoire est installée, c. à d. que le nivellement n'a pas besoin d'être programmé à l'avance

Charge admissible :

- Charge max. admissible : 2500 N par élément de nivellement (s'assurer que la portance du sol soit suffisante)

Composition de la livraison :

- Matériel de fixation inclus

Pour hauteur de socle mm	UE	Référence
100	4 p.	8660.120
200	4 p.	8660.121



Socle

Socles VX

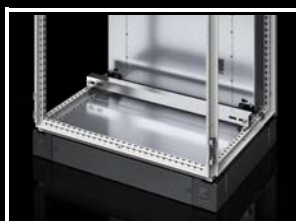

Rails de retenue des câbles

Équerre profilée

Pour la décharge de traction lors de l'introduction des câbles. Montage variable en profondeur au pas de fixation de 25 mm sur le profilé horizontal de l'armoire ou dans le socle.

Matériau :

– Acier

Finition :

– Zinguée

Composition de la livraison :

– Matériel de fixation inclus

Largeur d'armoire mm	UE	Référence
400	2 p.	8619.400
600	2 p.	8619.410
800	2 p.	8619.420
1000	2 p.	8619.430
1200	2 p.	8619.440
1600	2 p.	8619.450
1800	2 p.	8619.460



Accessoires :

– Entretoises pour rails VX, voir page 17

Brides à équerres

pour rails de retenue des câbles

Pour fixer les câbles sur les rails de retenue des câbles.

Matériau :

– Tôle d'acier

Finition :

– Zinguée

Composition de la livraison :

– Butée d'appui en plastique incluse

Pour diamètres de câbles mm	UE	Référence
6 – 12	25 p.	2350.000
12 – 16	25 p.	2351.000
14 – 18	25 p.	2352.000
18 – 22	25 p.	2353.000
22 – 26	25 p.	2354.000
26 – 30	25 p.	2355.000
30 – 34	25 p.	2356.000
34 – 38	25 p.	2357.000
38 – 42	25 p.	2358.000
42 – 46	25 p.	2359.000
46 – 50	25 p.	2360.000

Rails profilé en C 30/15

selon la norme EN 60 715

Possibilités de montage :

– Sur le niveau de montage intérieur sur le profilé d'armoire
– Socles VX

Matériau :

– Tôle d'acier

Finition :

– Zinguée

Pour largeur/profondeur d'armoire mm	Longueur mm	UE	Référence
500	455	6 p.	4943.000
600	555	6 p.	4944.000
800	755	6 p.	4945.000
1000	955	6 p.	4946.000
1200	1155	6 p.	4947.000



Accessoires :

– Brides de câbles, voir page 19
– Entretoises pour rails VX, voir page 17

Bride de câbles

pour rails profilés en C

Pour fixer les câbles sur les rails profilés en C.

Matériau :

– Tôle d'acier

Finition :

– Zinguée

Composition de la livraison :

– Butée d'appui en plastique incluse

Pour diamètres de câbles mm	UE	Référence
6 – 14	25 p.	7077.000
12 – 18	25 p.	7078.000
18 – 22	25 p.	7097.000
22 – 26	25 p.	7097.220
26 – 30	25 p.	7097.260
30 – 34	25 p.	7097.300
34 – 38	25 p.	7097.340
38 – 42	25 p.	7098.000
42 – 56	25 p.	7098.100
56 – 64	25 p.	7099.000



Accessoires :

– Rails profilés en C, voir page 18

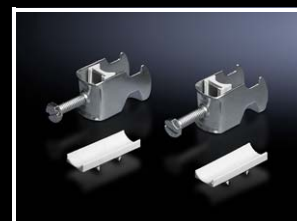

Rails de montage 23 x 64 mm

Pour un aménagement intérieur varié et personnalisé de l'ossature d'armoire sur le niveau de montage intérieur. À accrocher simplement dans les perforations et à visser. Perforations sur l'ensemble des quatre côtés. Perforations pour écrou cage en haut et en bas pour la fixation des composants via des vis métriques.

Possibilités de montage :

- Sur le plan de montage intérieur sur le profilé d'armoire
- Sur des rails de montage identiques
- Dans le socle VX en largeur et en profondeur en association avec des équerres d'équipement des socles

Matériau :

– Tôle d'acier

Finition :

– Zinguée

Composition de la livraison :

– Matériel de fixation inclus

Dimensions mm	UE	Référence
300	4 p.	8617.100
400	4 p.	8617.110
500	4 p.	8617.120
600	4 p.	8617.130
800	4 p.	8617.140
1000	4 p.	8617.150
1200	4 p.	8617.160
1400	4 p.	8617.170
1600	4 p.	8617.180
1800	4 p.	8617.190



Accessoires :

– Équerres d'équipement des socles, voir page 16

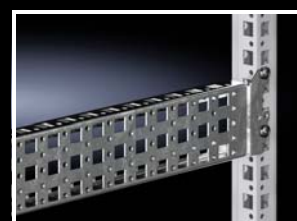
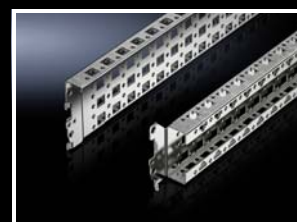

Socle

Socles VX



Adaptateurs de socle

pour roulettes doubles orientables ou pieds de nivellement

Pour le montage des roulettes doubles orientables ou des pieds de nivellement au socle.

Modèle	Matériau	UE	Référence
1 Pour roulettes doubles orientables	Tôle d'acier	4 p.	8660.130
2 Pour pieds de nivellement	Tôle d'acier	4 p.	8660.131

! Accessoires indispensables :

- Plaques de socle latérales, voir page 14, toujours là où sont montées des roulettes doubles orientables

Remarque :

- Avec des roulettes doubles orientables, la charge totale admissible est de 3000 N



Pieds de nivellement

Hauteur 85 – 115 mm

Pour une mise en œuvre directe sur les armoires, pour le nettoyage aisé du sol et pour compenser les inégalités du sol de ± 15 mm.

Charge admissible :

- Charge max. admissible : 3500 N par pied de nivellement

Matériau :

- Acier inoxydable AISI 304 (1.4301)

Composition de la livraison :

- Matériel de fixation inclus

UE	Référence
4 p.	2859.000



Roulettes doubles orientables

Pour une mise en œuvre mobile, à monter directement sur l'armoire. Filetage de fixation M12 x 20.

! Accessoires indispensables :

- Pour le montage au socle : Adaptateur de socle pour roulettes doubles orientables, voir page 20

Charge max. admissible (par roulette)	750 N
Garde au sol	85 mm
1 Dispositif de blocage	2 avec, 2 sans
UE	4 p.
Couleur	Noire avec surface de roulement grise
Référence	6148.000

Charge max. admissible (par roulette)	1200 N
Garde au sol	125 mm
2 Dispositif de blocage	2 avec, 2 sans
UE	4 p.
Couleur	noir
Référence	7495.000



Plans détaillés

Socles VX

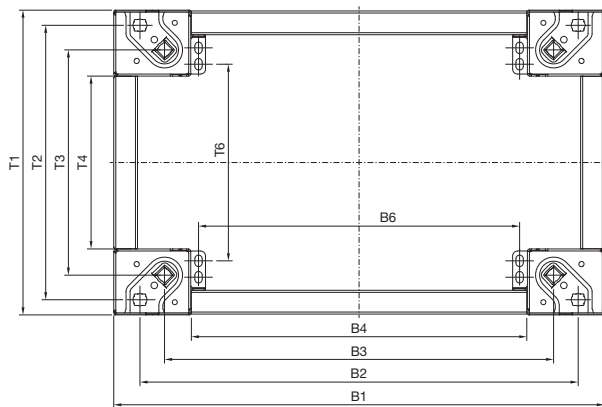

Socle, hauteur 100 mm

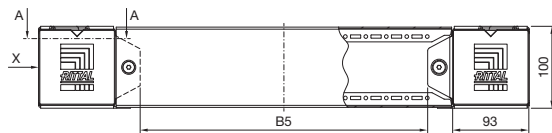

Plaques de socle pleines, hauteur 100 mm
Vue de face

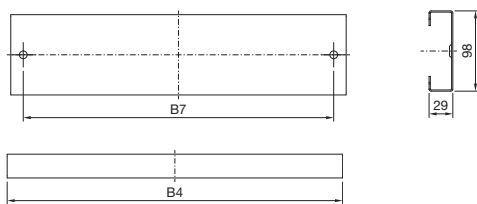

Vue arrière

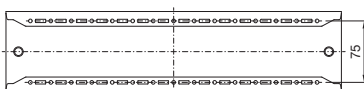

Plaques de socle avec brosse passe-câbles, hauteur 100 mm
Vue de face

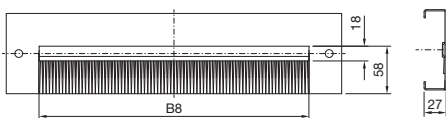

Plaques de socle ajourées, hauteur 100 mm
Vue de face

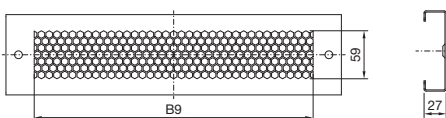

Socle, hauteur 200 mm

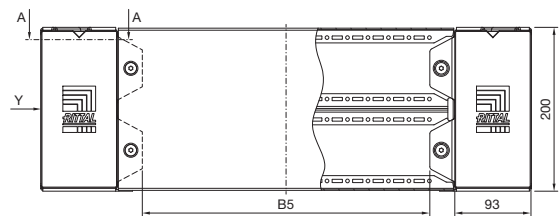

Plaques de socle pleines, hauteur 200 mm
Vue de face

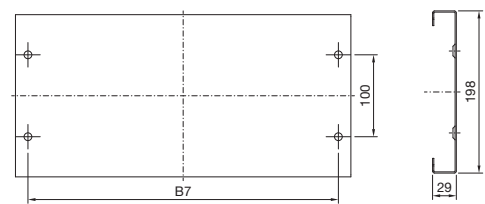

Vue arrière

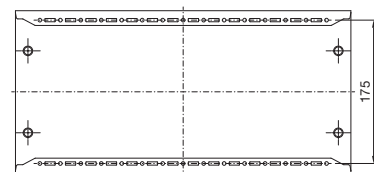

Socles VX

Vue X

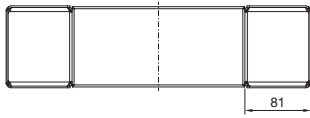

Plaques de socle latérales pleines, hauteur 100 mm

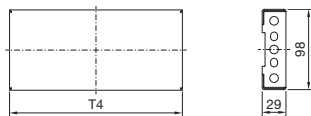

Vue Y

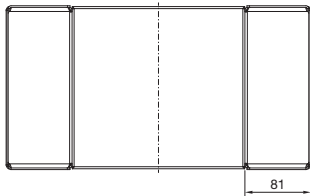

Plaques de socle latérales pleines, hauteur 200 mm

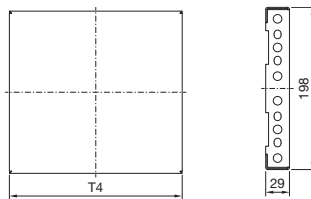

Coupe A - A

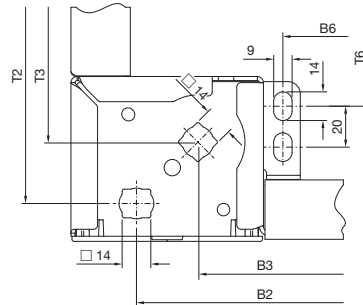

Plaques de socle avant/arrière avec pièces d'angle

Référence VX	Hauteur	Largeur	B1	B2	B3	B4	B5	B6	B7
8660.000	100	300	299	235	175	110	51	92	79
8660.001	100	400	399	335	275	210	151	192	179
8660.002	100	600	599	535	475	410	351	392	379
8660.003	100	800	799	735	675	610	551	592	579
8660.004	100	850	849	785	725	660	601	642	629
8660.005	100	1000	999	935	875	810	751	792	779
8660.006	100	1100	1099	1035	975	910	851	892	879
8660.007	100	1200	1199	1135	1075	1010	951	992	979
8660.008	100	1600	1599	1535	1475	1410	1351	1392	1379
8660.009	100	1800	1799	1735	1675	1610	1551	1592	1579
8660.020	200	300	299	235	175	110	51	92	79
8660.021	200	400	399	335	275	210	151	192	179
8660.022	200	600	599	535	475	410	351	392	379
8660.023	200	800	799	735	675	610	551	592	579
8660.024	200	1000	999	935	875	810	751	792	779
8660.025	200	1200	1199	1135	1075	1010	951	992	979
8660.026	200	1600	1599	1535	1475	1410	1351	1392	1379
8660.027	200	1800	1799	1735	1675	1610	1551	1592	1579

Plaques de socle avec brosse passe-câbles

Référence VX	Pour		B8
	Hauteur	Largeur	
8660.092	100	600	330
8660.093	100	800	530
8660.094	100	1000	750
8660.095	100	1200	930

Plaques de socle ajourées

Référence VX	Pour		B9
	Hauteur	Largeur	
8660.090	100	600	340
8660.091	100	800	540

Plaques de socle latérales

Référence VX	Hauteur	Profondeur	T1	T2	T3	T4	T6
8660.030	100	300	272	235	175	111	140
8660.031	100	400	372	335	275	211	240
8660.032	100	500	472	435	375	311	340
8660.033	100	600	572	535	475	411	440
8660.034	100	800	772	735	675	611	640
8660.035	100	1000	972	935	875	811	840
8660.036	100	1200	1172	1135	1075	1011	1040
8660.040	200	300	272	235	175	111	140
8660.041	200	400	372	335	275	211	240
8660.042	200	500	472	435	375	311	340
8660.043	200	600	572	535	475	411	440
8660.044	200	800	772	735	675	611	640
8660.045	200	1000	972	935	875	811	840
8660.046	200	1200	1172	1135	1075	1011	1040

- B1 = Largeur du socle
- B2/B3 = Fixation à l'armoire / au sol
- B4 = Plaque de socle avant/arrière
- B5 = Cote de passage utile
- B6 = Fixation au sol
- B7 = Fixation de la plaque de socle
- B8 = Largeur de la brosse passe-câbles
- B9 = Largeur de l'aération
- T1 = Profondeur du socle
- T2/T3 = Fixation à l'armoire / au sol
- T4 = Plaque de socle latérale
- T6 = Fixation au sol

Rittal – The System.

Faster – better – everywhere.

- Habillage électrique
- Distribution de courant
- Climatisation
- Infrastructures IT
- Logiciels & services

Ce code vous indiquera les coordonnées
de toutes les filiales Rittal à travers le monde.



www.rittal.com/contact

XWWW00153FR2311

ENCLOSURES

POWER DISTRIBUTION

CLIMATE CONTROL

IT INFRASTRUCTURE

SOFTWARE & SERVICES



FRIEDHELM LOH GROUP