

# Szafy sterownicze

## Systemy szaf

### System szaf szeregowych VX25

Rozdzielnie instalacyjne

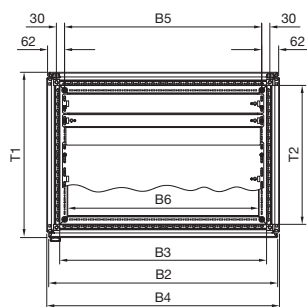
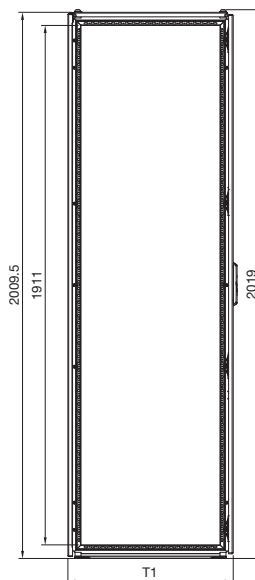
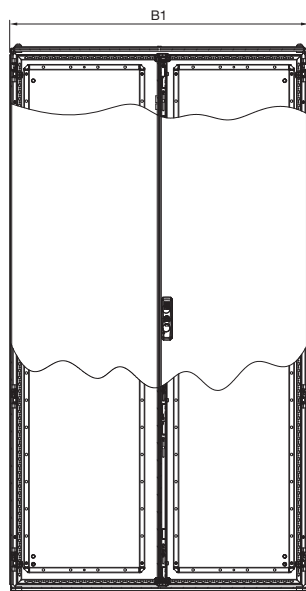
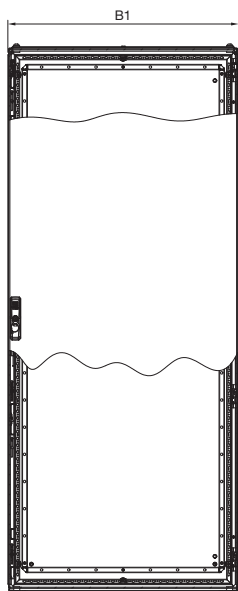

Profil

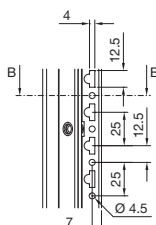
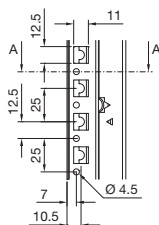

Przekrój A – A

Przekrój B – B

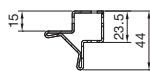
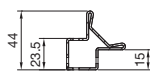

- B1 = szerokość całkowita
- B2 = szerokość ściany tylnej
- B3 = wymiar wewnętrzny ramy w prześwicie
- B4 = szerokość ze ścianami bocznymi
- B5 = odległość między otworami mocowania podłogowego/cokołowego
- B6 = wymiar wewnętrzny w prześwicie otworu(ów) w podłodze
- T1 = głębokość całkowita ze ścianą tylną i boczną
- T2 = wymiar wewnętrzny ramy w prześwicie

| Nr kat.  | Szerokość mm |      |      |      |     |     | Głębokość mm |     |
|----------|--------------|------|------|------|-----|-----|--------------|-----|
|          | B1           | B2   | B3   | B4   | B5  | B6  | T1           | T2  |
| 9666.916 | 849          | 842  | 761  | 856  | 725 | 702 | 608          | 511 |
| 9666.926 | 1099         | 1092 | 1011 | 1106 | 975 | 952 | 608          | 511 |
| 9666.956 | 849          | 842  | 761  | 856  | 725 | 702 | 408          | 311 |
| 9666.966 | 1099         | 1092 | 1011 | 1106 | 975 | 952 | 408          | 311 |